

# СОД-62 НМЗ

# 1

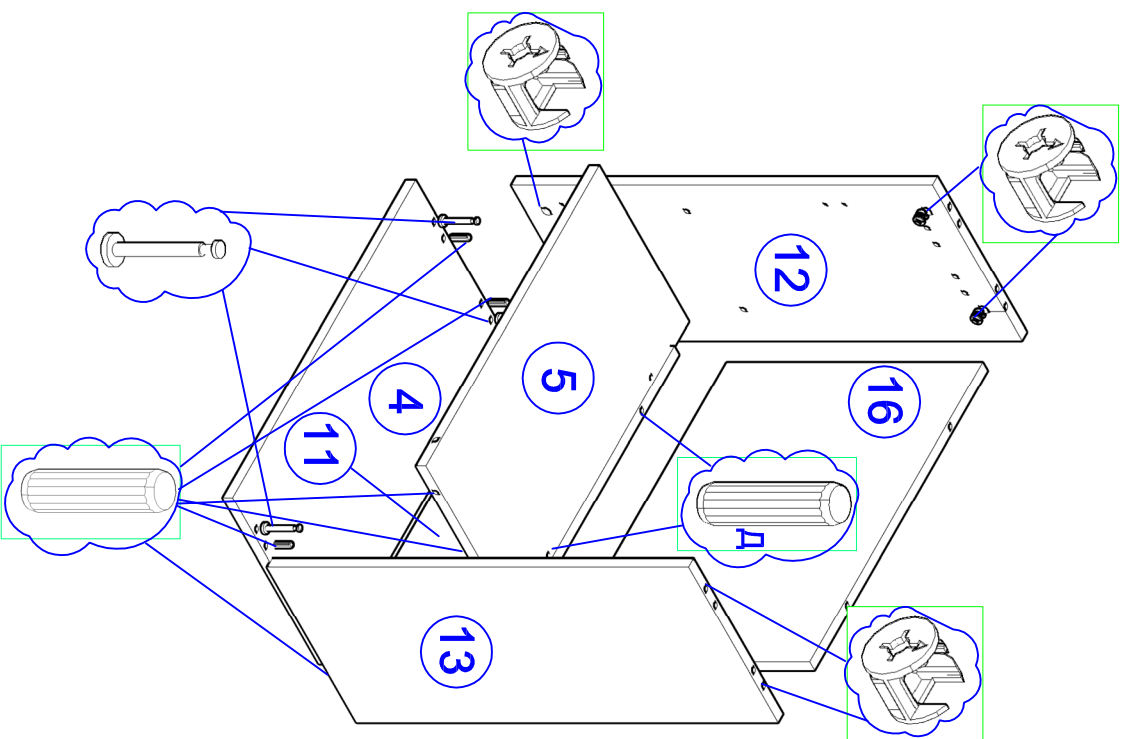

# 2

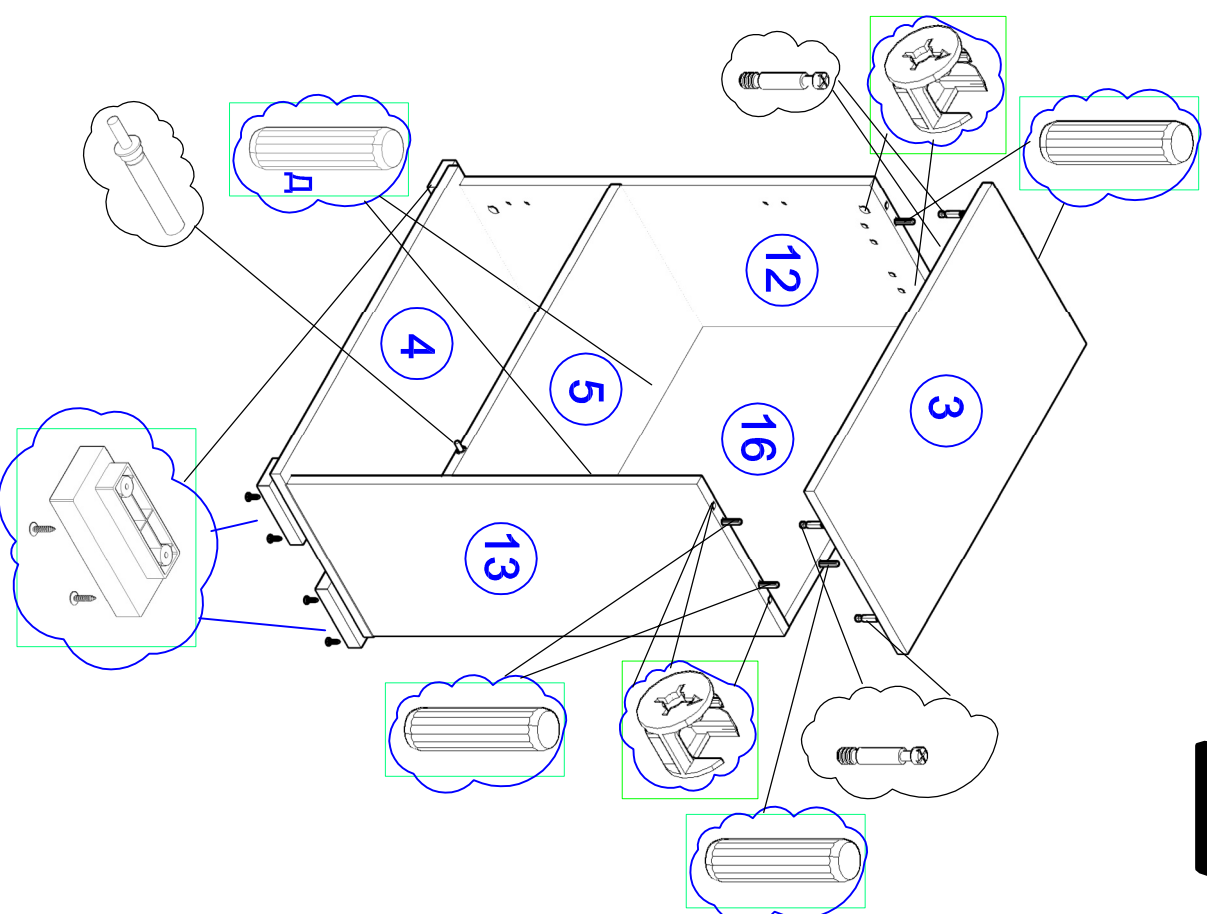

# 3

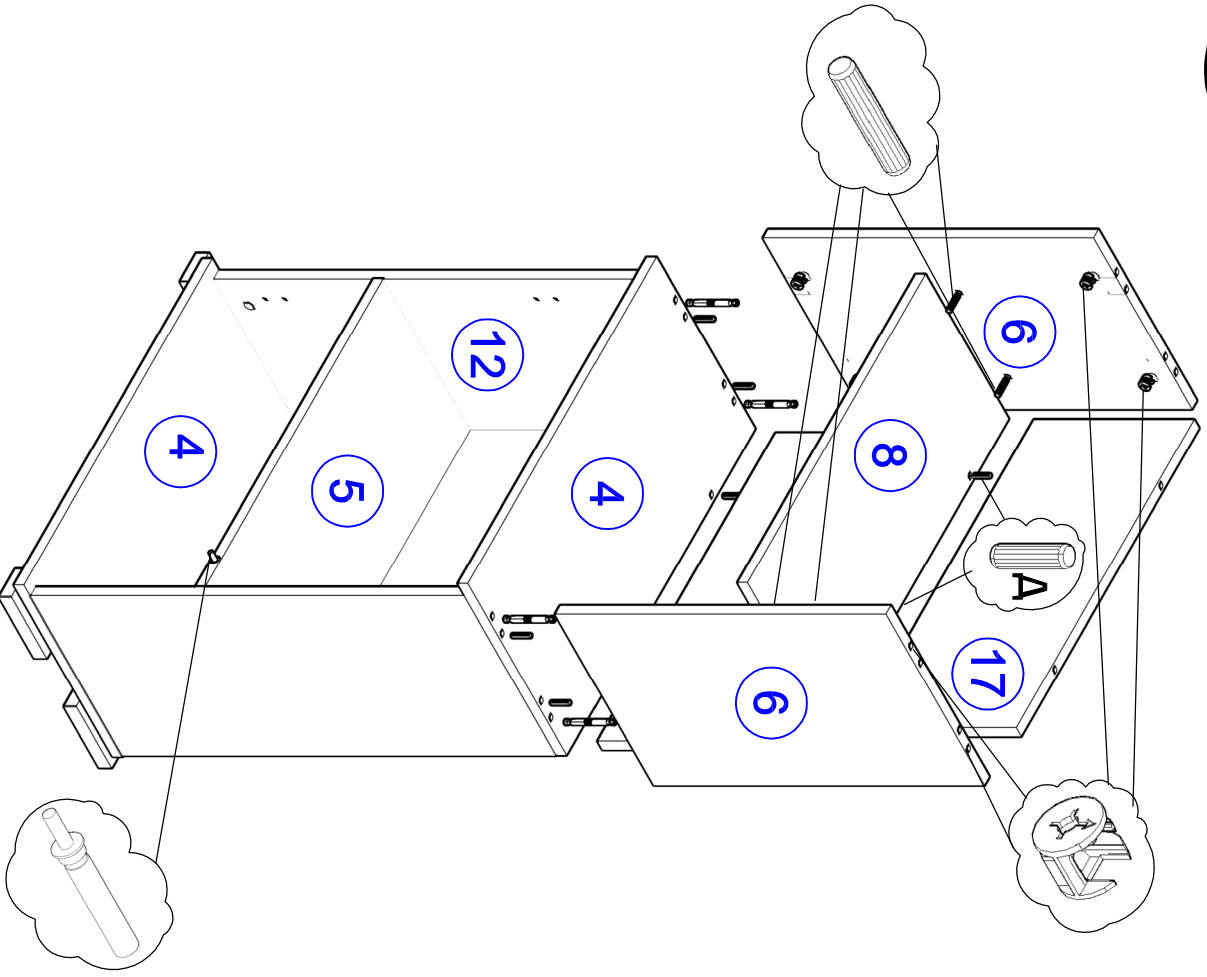

# 4

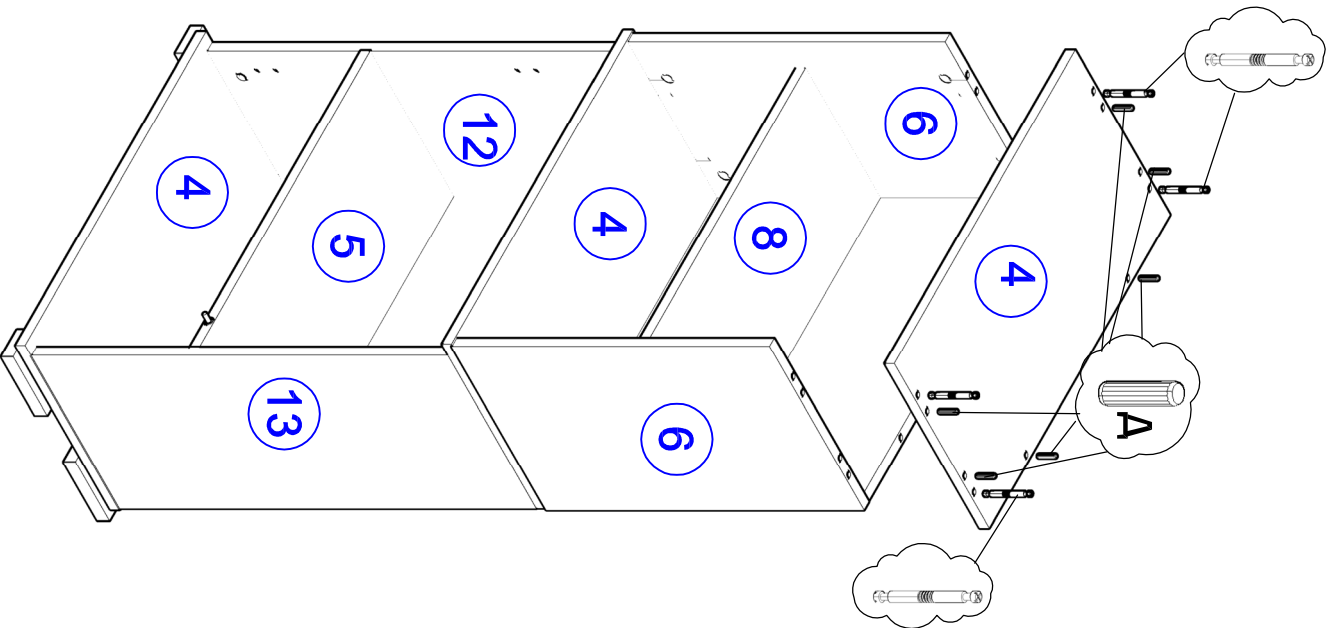



7

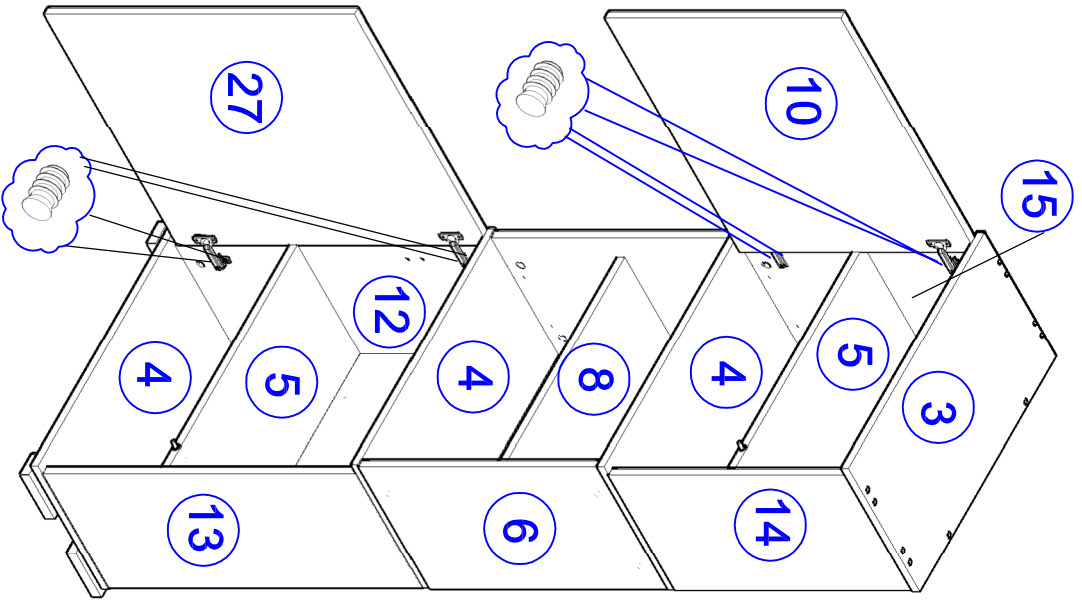

8

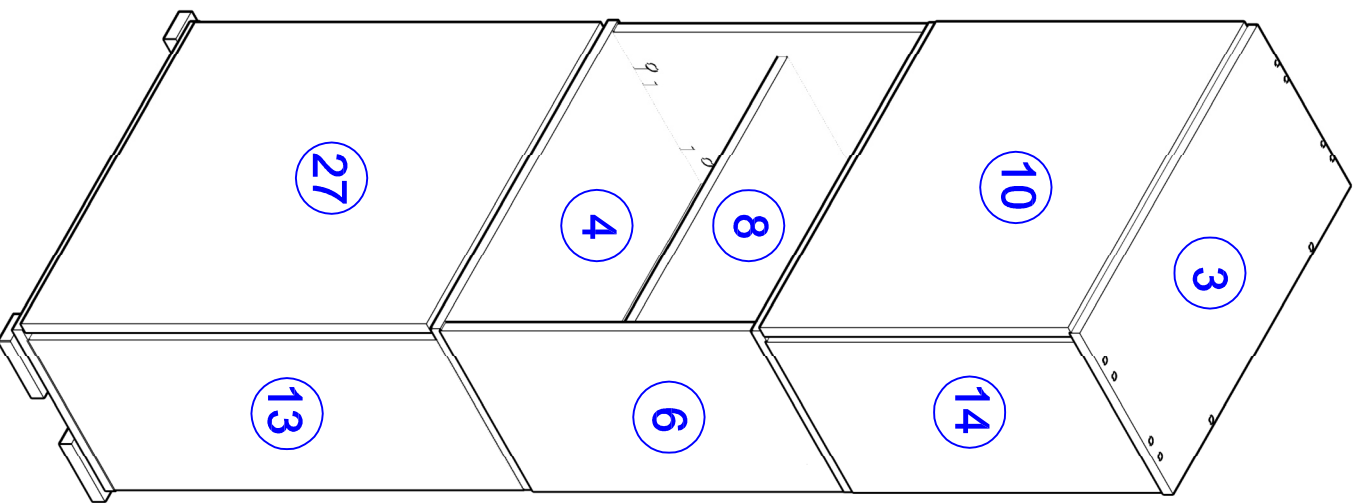

## СОД-62

Установка  
стяжки-растекс



Рис. 1



Установка дюбеля  
стяжки-растекс

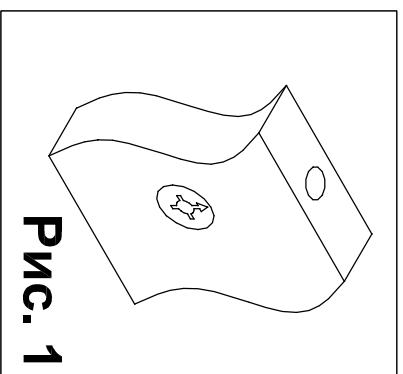
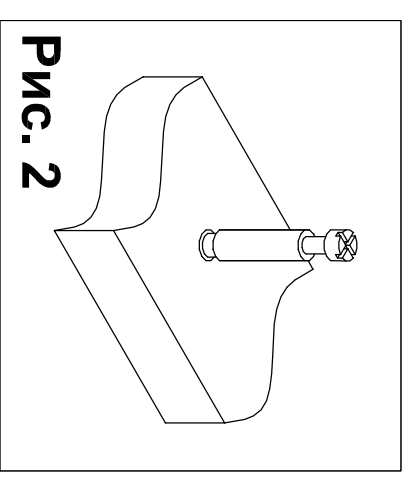

# ВНИМАНИЕ !

При выявлении брака, для заказа  
нужной детали необходимо указать  
номер партии, номер детали, ее  
название и габариты.

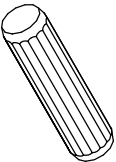
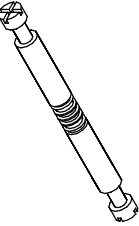
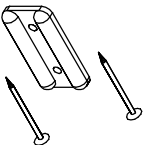
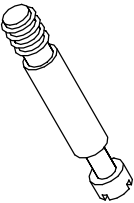
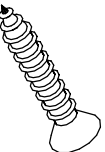
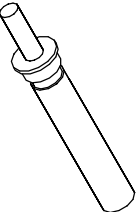
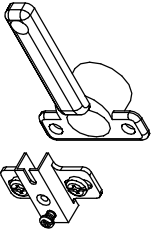
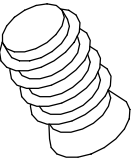
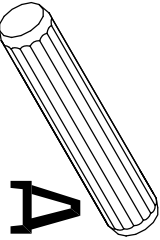
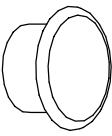
## ФУРНИТУРА

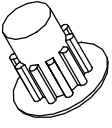
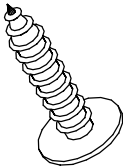
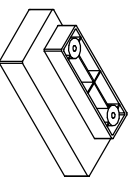
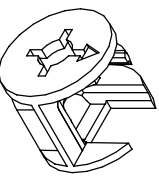
 шкант 8*30	 дюбель двойной стяжки-растекс	 подплатник с ГВОЗДАМИ	 дюбель стяжки-растекс	 саморез 3,5x15	 толкатель	 лента накладка диаметр 35 мм	 евровинт 6*13
 шкант 8*60	 заглушка евровинта 7*50, 7*70	 заглушка стяжки-растекс	 заглушка 5 мм	 саморез 3,5*16 с пресшлайбой	 опора тумбы	 стяжка-растекс 15/16	

**СОД-62****СОД-62 К НИЗ**

Наименование	Ед. измерения	Кол-во
СТЯЖКА-ЭКСЦЕНТРИК 15/16	ШТ.	8
ШТОК СТЖКИ-РАСТЕКС КОНЦЕВОЙ	ШТ.	4
ШКАНТ 8*30	ШТ.	16
ШКАНТ 8*60	ШТ.	2
ТОЛКАТЕЛЬ АМФ 14	КОМПЛ.	1
САМОРЕЗ 3,5*15	ШТ.	4
ПЕТЛЯ НАКЛАДНАЯ D-35 ММ	КОМПЛ.	2
САМОРЕЗ 4x16 С ПРЕССШАЙБОЙ	ШТ.	8
ОПОРА Х 015036	ШТ.	4
ЕВРОВИНТ 6*13	ШТ.	4

**СОД-62 Ф НИЗ**

ЗАГЛУШКА ЭКСЦЕНТРИКА	ШТ.	8
ЗАГЛУШКА ДИАМЕТР 5 ММ	ШТ.	8
ЗАГЛУШКА САМОКЛЕЙКА ДИАМЕТР 14 ММ	ШТ.	8

**СМД 62 НК КОРПУС**

СТЯЖКА-ЭКСЦЕНТРИК 15/16	ШТ.	16
ШКАНТ 8*30	ШТ.	8
ШКАНТ 8*60	ШТ.	16
ТОЛКАТЕЛЬ АМФ 14	КОМПЛ.	1
ШТОК ДВОЙНОЙ РАСТЕКС	ШТ.	8
ЗАГЛУШКА ЭКСЦЕНТРИКА	ШТ.	8
ПЕТЛЯ НАКЛАДНАЯ D-35 ММ	КОМПЛ.	2
ЕВРОВИНТ 6*13	ШТ.	4

**СМД-62 НФ**

ЗАГЛУШКА ЭКСЦЕНТРИКА	ШТ.	8
----------------------	-----	---

### Cross Стеллаж СОД-62

Cross Стеллаж СОД-62 К низ	Обозначение	кол-во	дл, мм	шир, мм	тол,мм
Крышка	3	1	617	323	16
Полка 2	4	1	617	323	16
Полка 4	5	1	584	302	16

### Cross Стеллаж СОД-62 Ф низ

Боковина нижняя ЛВ	12	1	301	711	16
Боковина нижняя ПР	13	1	301	711	16
Задняя стенка нижняя 2	11	1	432	584	16
Задняя стенка нижняя 1	16	1	263	584	16
Фасад нижний стеллажа	27	1	612	704	16

### Cross Надстройка СМД-62 НК корпус

Боковина надстройки средняя	6	2	542	322	16
Полка 2	4	2	617	323	16
Полка 4	5	1	584	302	16
Полка 3	8	1	584	272	16

### Cross Надстройка СМД-62 НФ

Боковина надстройки верхняя 1	14	1	302	542	16
Боковина надстройки верхняя 2	15	1	302	542	16
Фасад верхний	10	1	612	535	16
Задняя стенка надстройки	17	4	584	263	16