

# СМД-62 ИИЗ

# 1

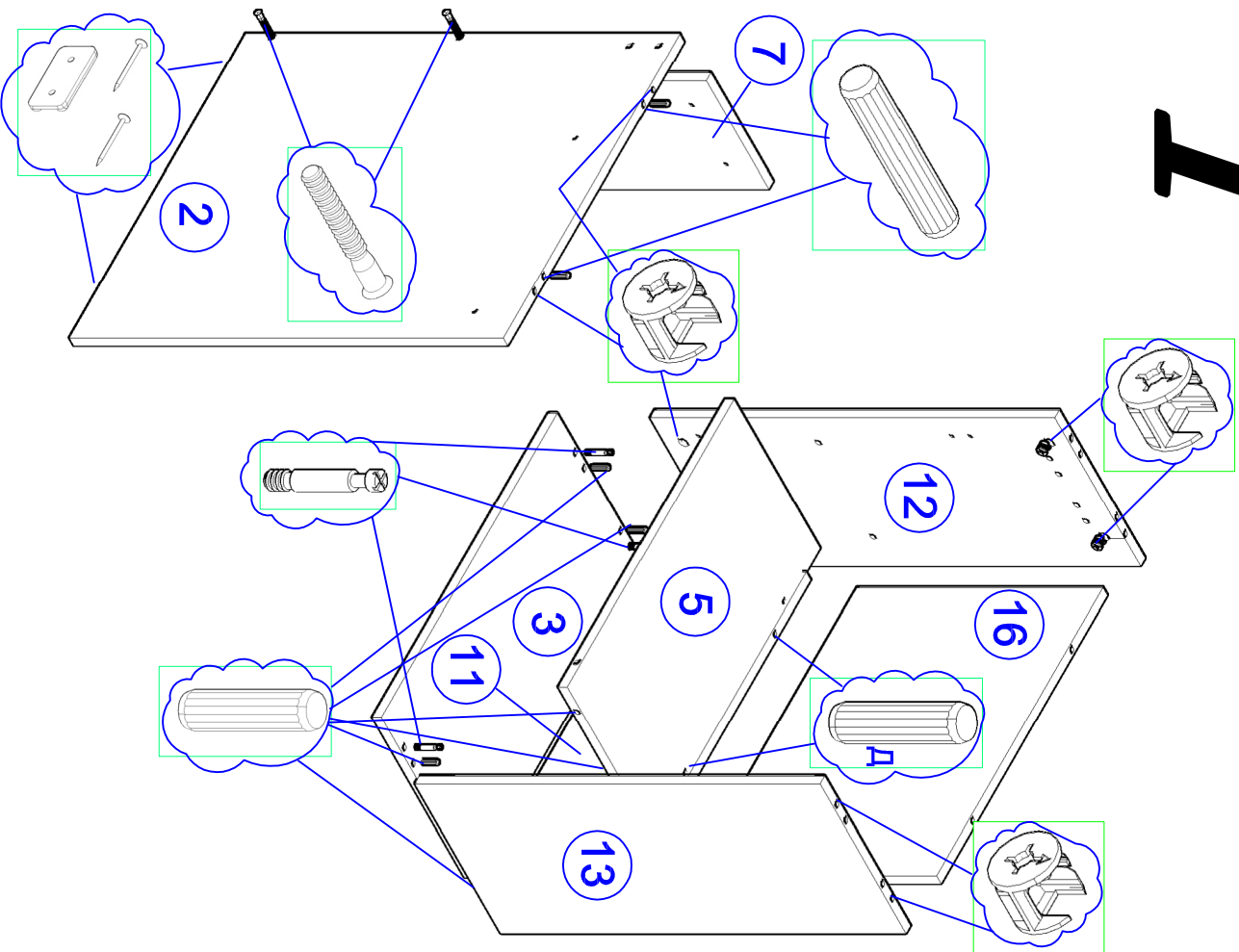

# 2

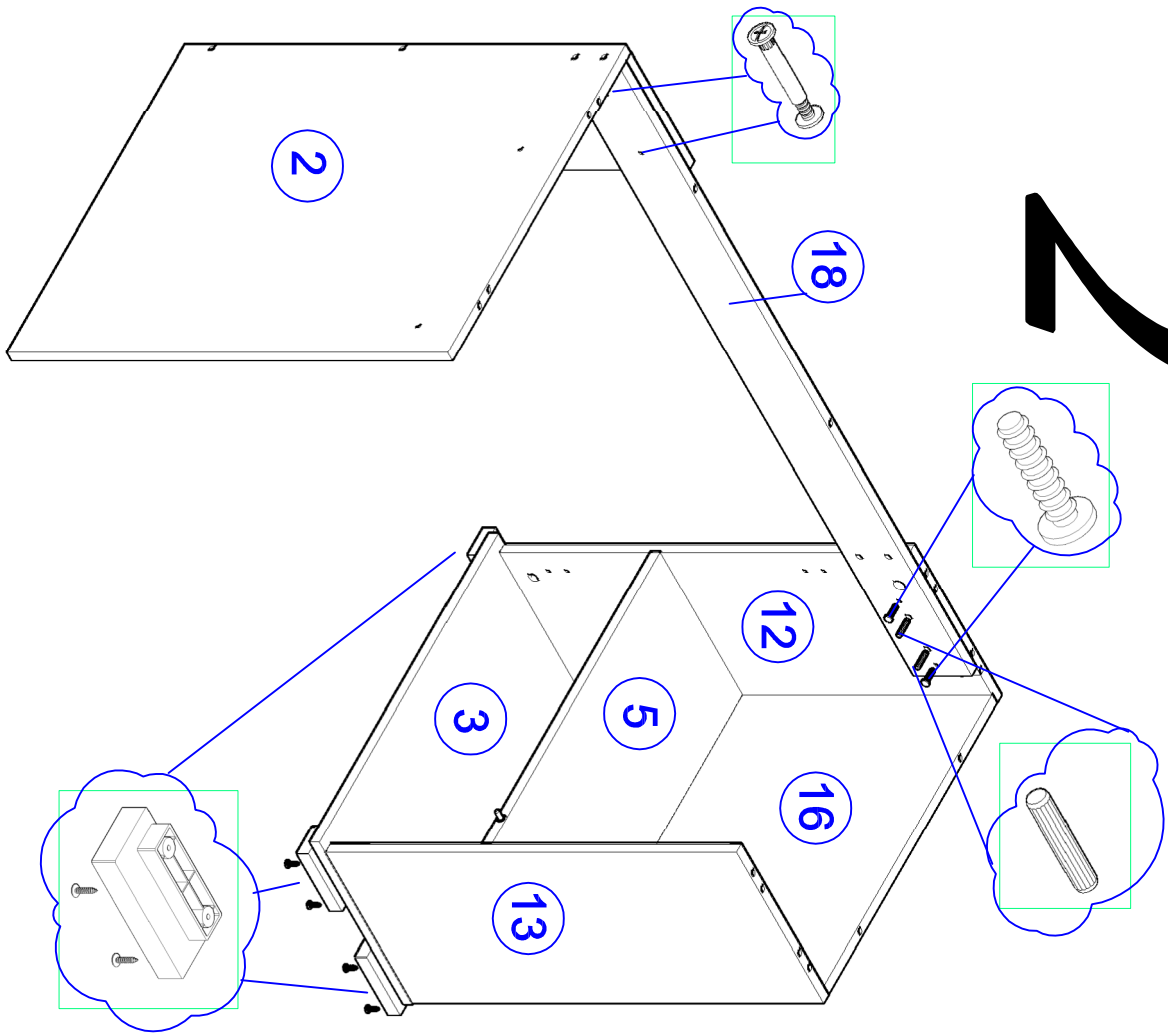



# 5

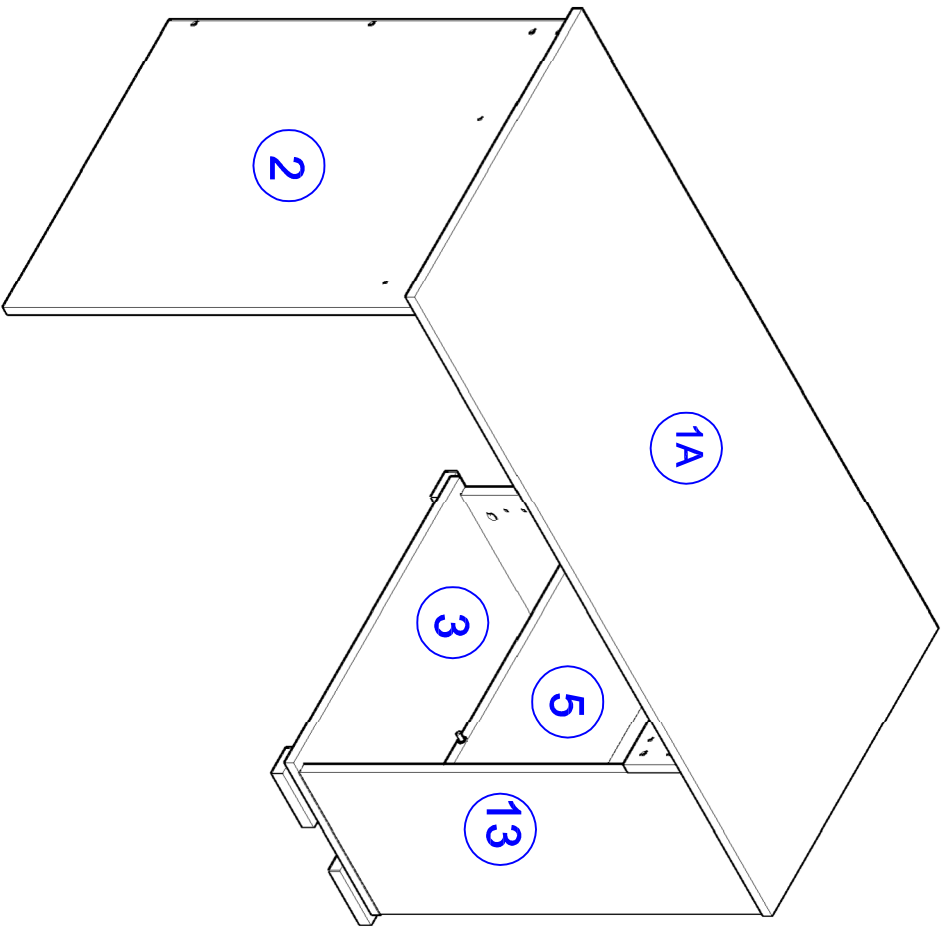

# 6

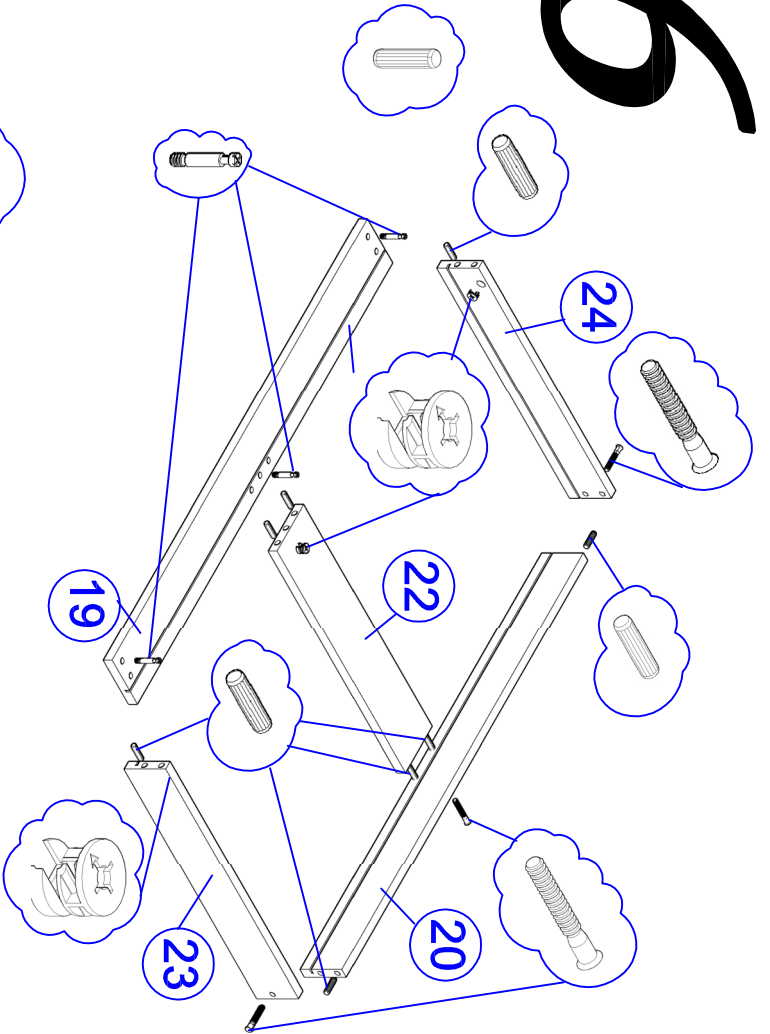

# 7

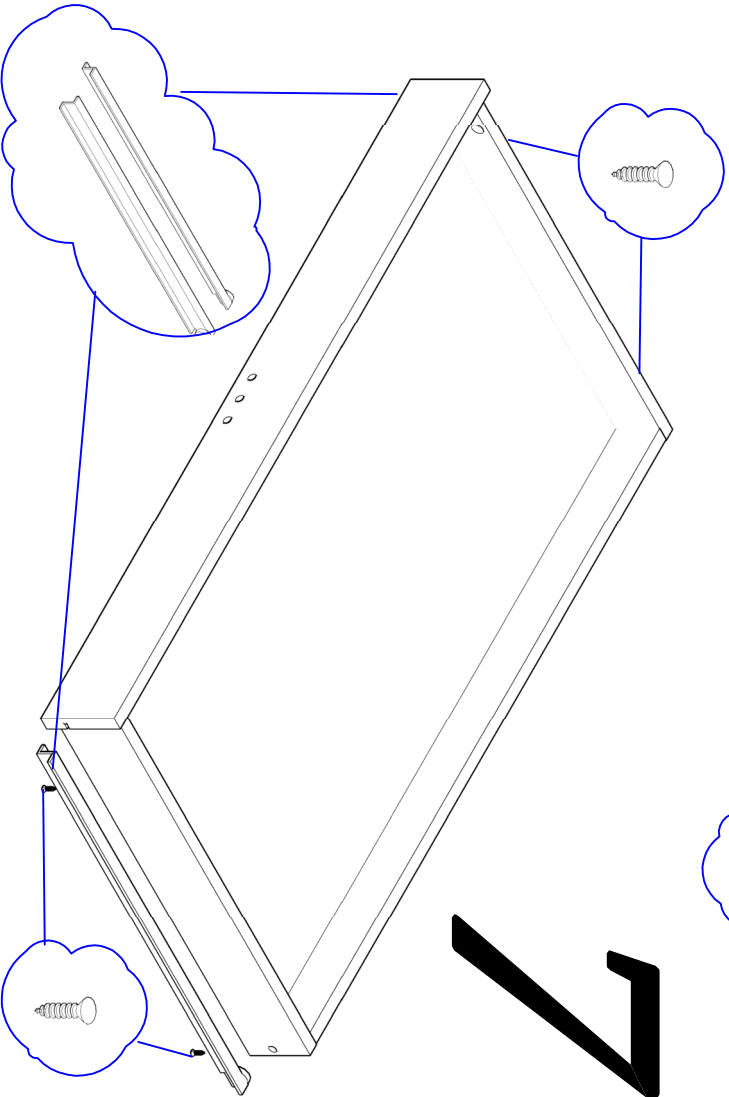

8

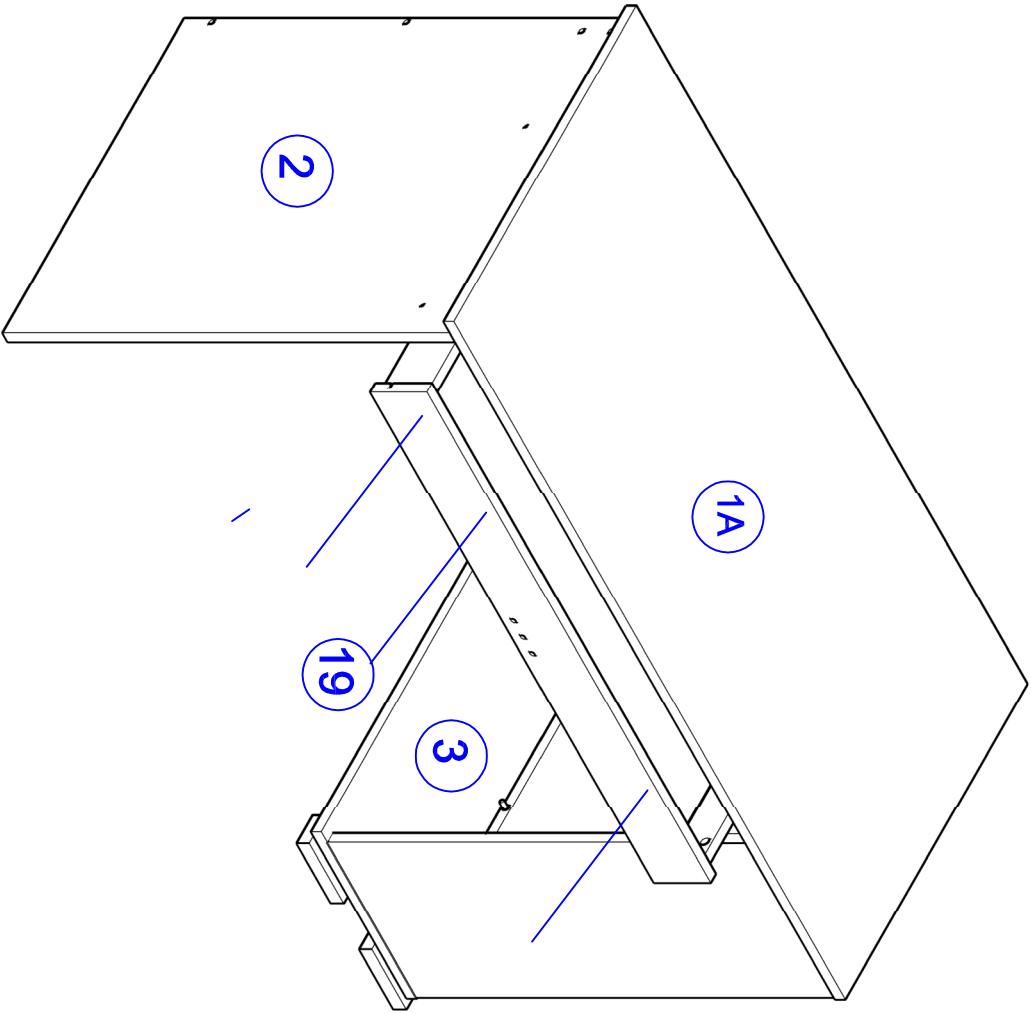

9

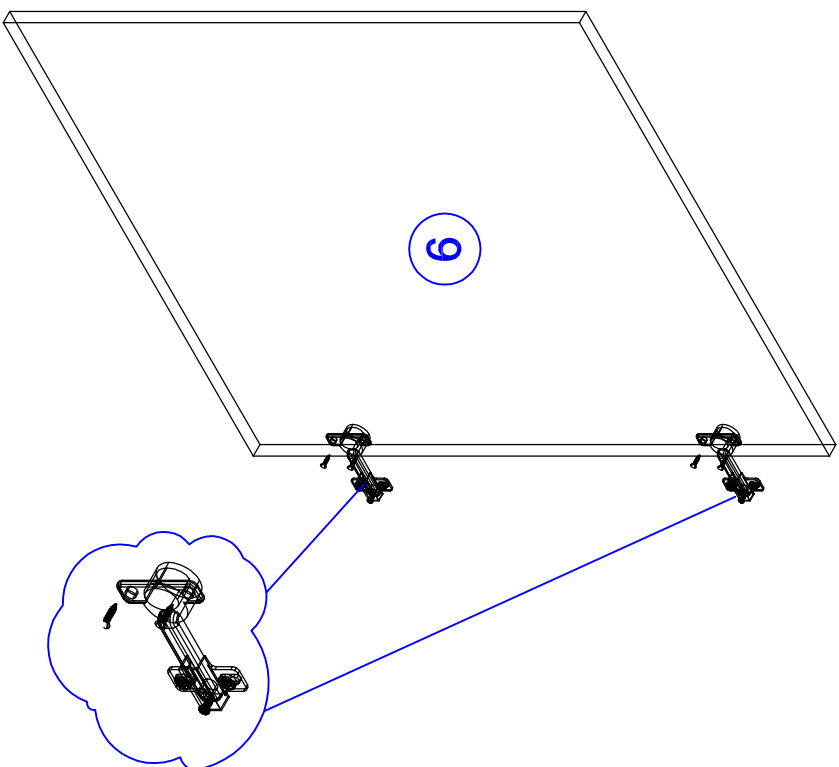

# 10

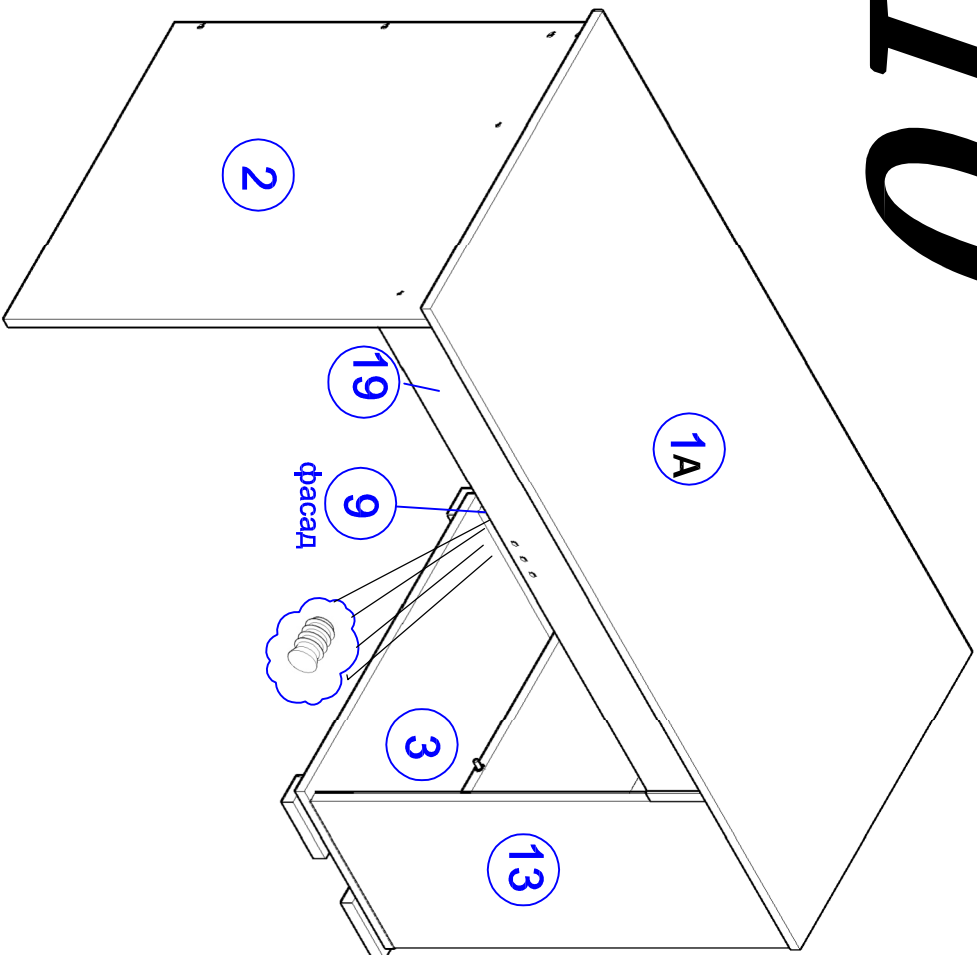

# 11

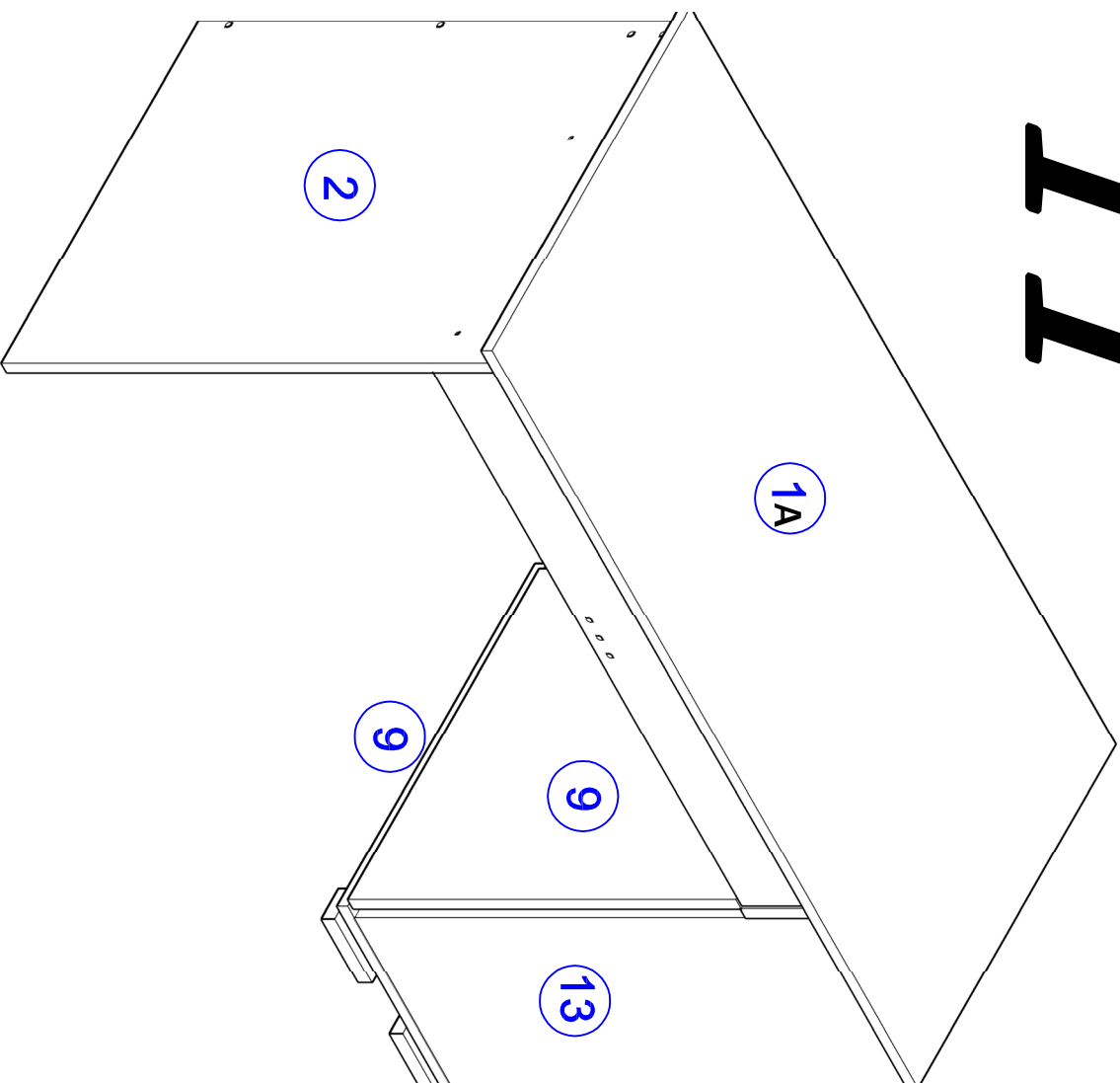

## ЛЕВОЕ ИСПОЛНЕНИЕ СТОЛА СМД-62 НИЗ

\* Сборка стеллажа, фасадов, выдвижного ящика для правого или левого стола -одинакова.  
\* В местах установки крепежных элементов поставить декоративные заглушки

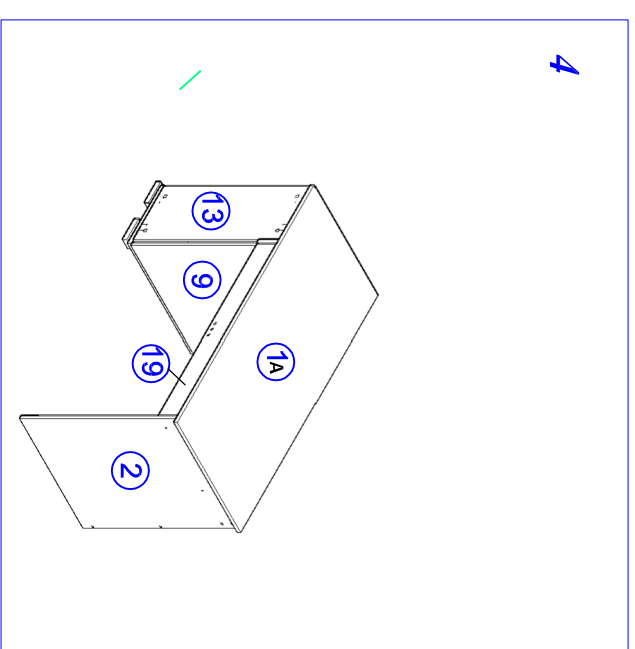
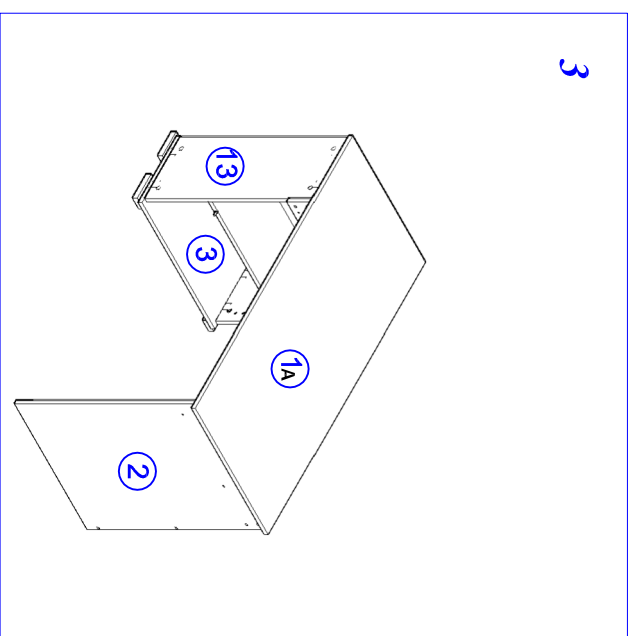
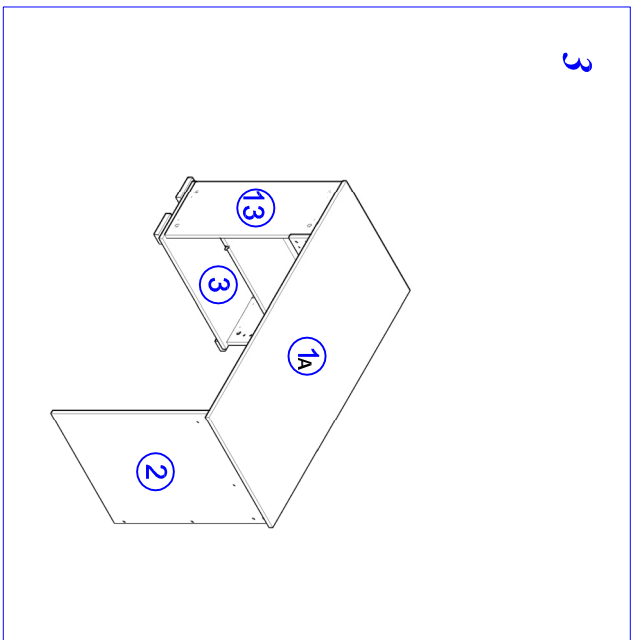
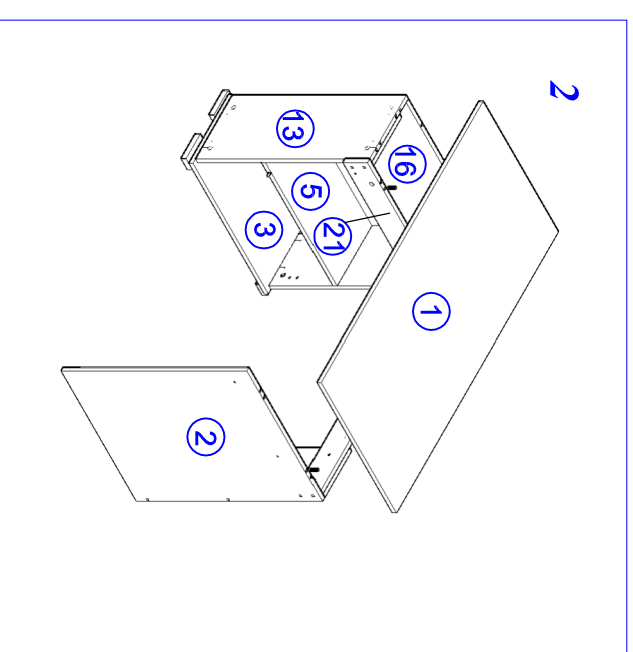
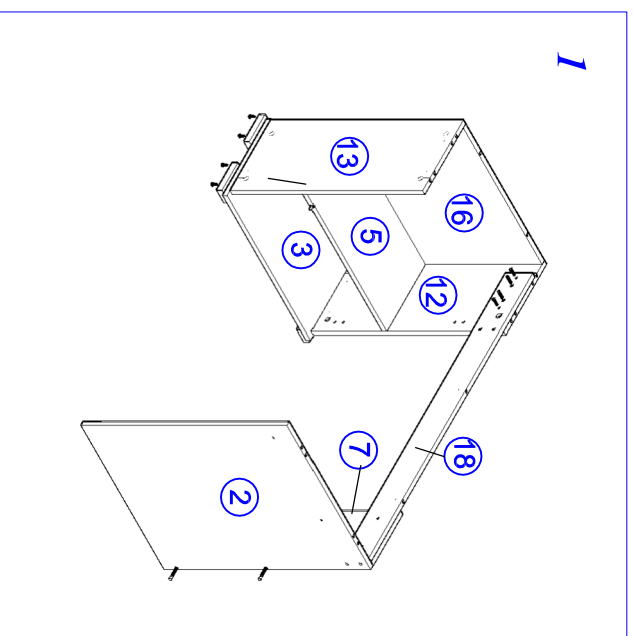

## СМД-62 НИЗ

Установка  
стяжки-растёк

Установка дюбеля  
стяжки-растёк

### ВНИМАНИЕ !

При выявлении брака, для заказа  
нужной детали необходимо указать  
номер партии, номер детали, ее  
название и габариты.



Рис. 1



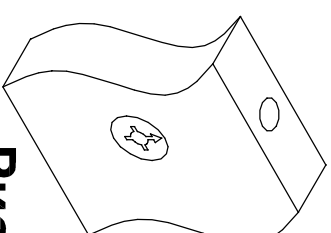

Рис. 2

### ФУРНИТУРА

 шкант 8*30	 евровинт 7*70	 ПОДПЛАТНИК С ГВОЗДЯМИ	 ДЮБЕЛЬ СТЯЖКИ-РАСТЁК	 саморез 3,5x15	 стяжка межсекционная	 направляющие 500 мм	 евровинт 6*13
 шкант 8*60	 заглушка евровинта 7*50, 7*70	 заглушка стяжки-растёк	 заглушка 5 мм	 ключ евровинта 7*50	 опора тумбы	 стяжка-растёк 15/16	 винт М5x25
 саморез 3,5*16 с прессшайбой	 петля накладная диаметр 35 мм	 толкатель					

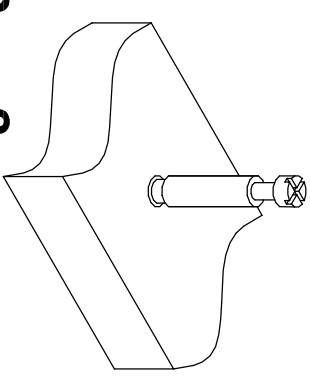
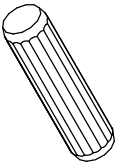
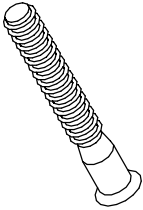
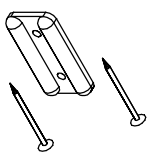
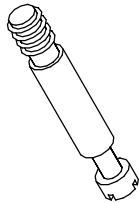
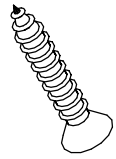
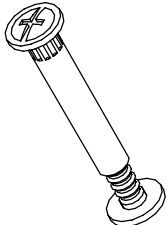
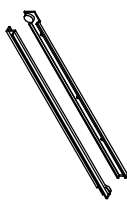
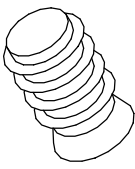
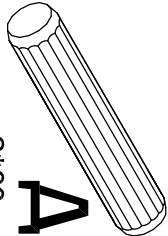
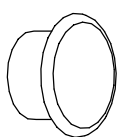
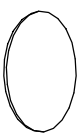
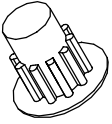
<b>Cross Стол СМД-62</b>						
<b>Cross Стол СМД-62 СФ фасад</b>						
1	Боковина нижняя ЛВ	12	1	301	711	16
2	Боковина нижняя ПР	13	1	301	711	16
3	Фасад нижний	9	1	612	604	16
4	Задняя стенка нижняя 2	11	1	432	584	16
5	Задняя стенка нижняя 1	16	1	263	584	16
6	Царга стола	18	1	1216	100	16
7	Фасад ящика	19	1	962	94	16
8	Фальш планка ящика 2	21	1	584	100	16

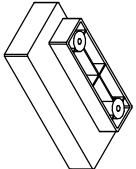
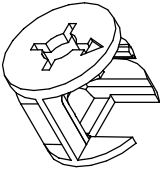
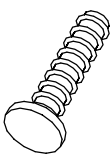
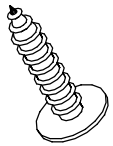
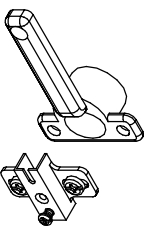
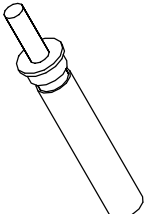
**Cross Стол СМД-62 СВ Столешница ВИС**

1	Столешница	1 А	1	1326	614	16
2	Опора стола	2	1	762	615	16
3	Опора стола малая	7	1	762	220	16
4	Усилитель ящика	22	1	99	484	16
5	Боковина ящика правая	23	1	501	77	16
6	Боковина ящика левая	24	1	501	77	16
7	Фальш планка ящика 1	25	1	231	100	16
8	Задняя панель ящика	20	1	911	77	16
9	Крышка	3	1	617	323	16
10	Полка 4	5	1	584	302	16
11	Дно ящика	26	1	926	499	4

**СМД-62 НИЗ****СМД-62 СВ НИЗ**

Наименование	Ед. измерения	Кол-во
СТЯЖКА-ЭКСЦЕНТРИК 15/16	ШТ.	15
ШТОК СТЖКИ-РАСТЕКС	ШТ.	15
ШКАНТ 8*30	ШТ.	34
ШКАНТ 8*60	ШТ.	2
ТОЛКАТЕЛЬ АМФ 14	КОМПЛ.	1
САМОРЕЗ 3,5*15	ШТ.	8
КЛЮЧ ЕВРОВИНТА	ШТ.	1
ЕВРОВИНТ 7*50	ШТ.	11
ЗАГЛУШКА ЕВРОВИНТА	ШТ.	4
ЗАГЛУШКА ЭКСЦЕНТРИКА	ШТ.	2
ЗАГЛУШКА ДИАМЕТР 5 ММ	ШТ.	2
ПЕТЛЯ НАКЛАДНАЯ D-35 ММ	КОМПЛ.	2
САМОРЕЗ 4x16 С ПРЕССШАЙБОЙ	ШТ.	8
НАПРАВЛЯЮЩИЕ L-500 ММ	КОМПЛ.	1
ПОДПЯТНИК	ШТ.	3
ВИНТ М6*25	ШТ.	4
ГВОЗДИ 2,2*20	ШТ.	6
СТЯЖКА МЕЖСЕКЦИОННАЯ	КОМПЛ.	2
ОПОРА Х 015036	ШТ.	4
ЕВРОВИНТ 6*13	ШТ.	8

**СМД-62 СФ**

ЗАГЛУШКА ЭКСЦЕНТРИКА	ШТ.	8
ЗАГЛУШКА ДИАМЕТР 5 ММ	ШТ.	4
ЗАГЛУШКА ЕВРОВИНТА	ШТ.	2