

3

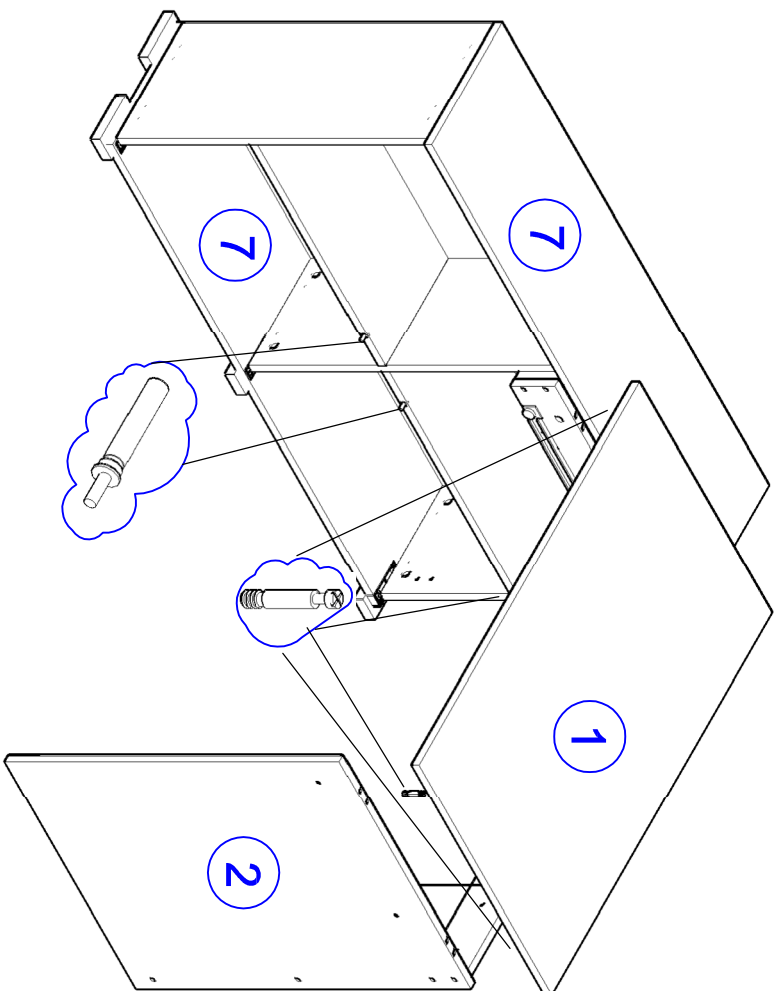

4

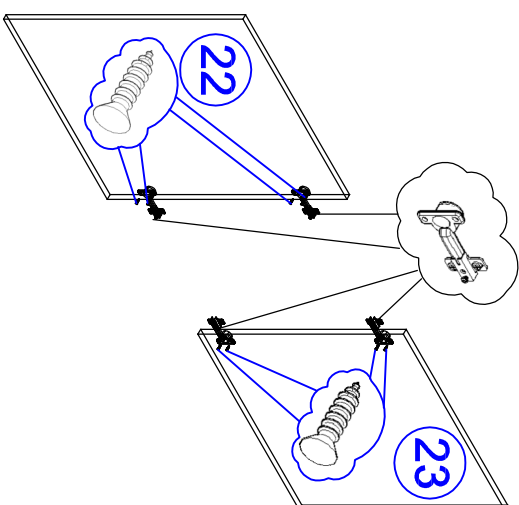

5

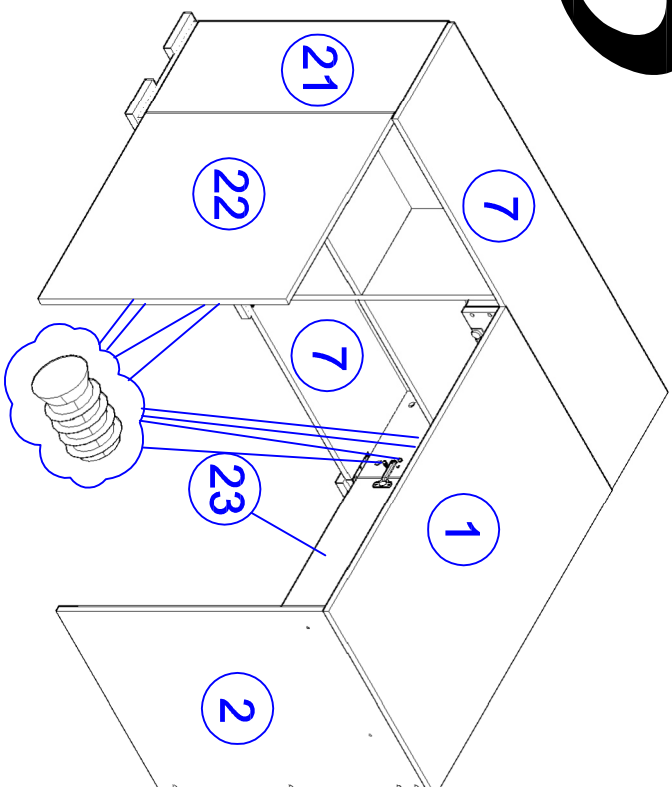

6

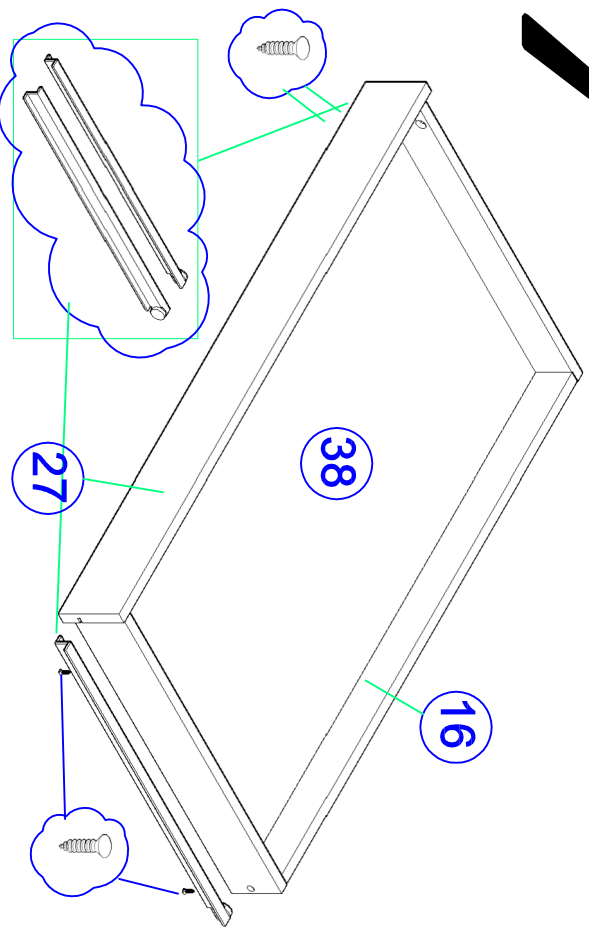
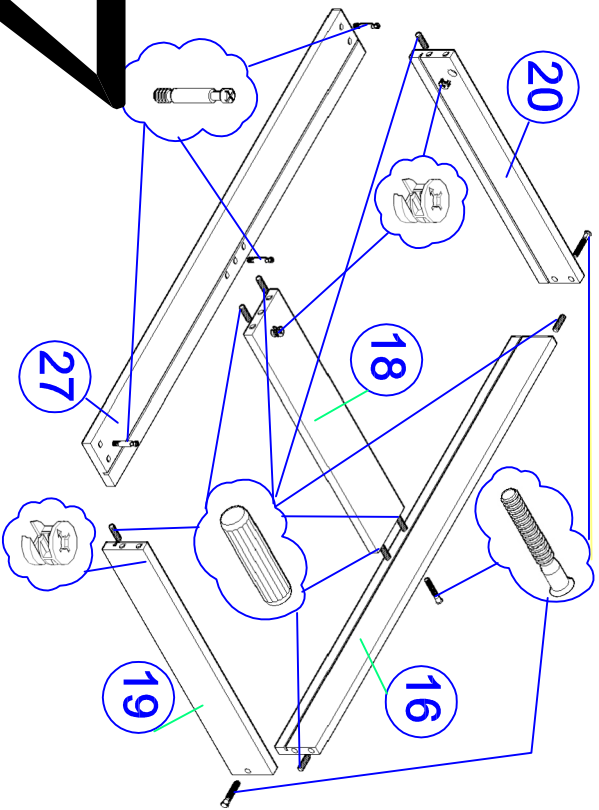

8

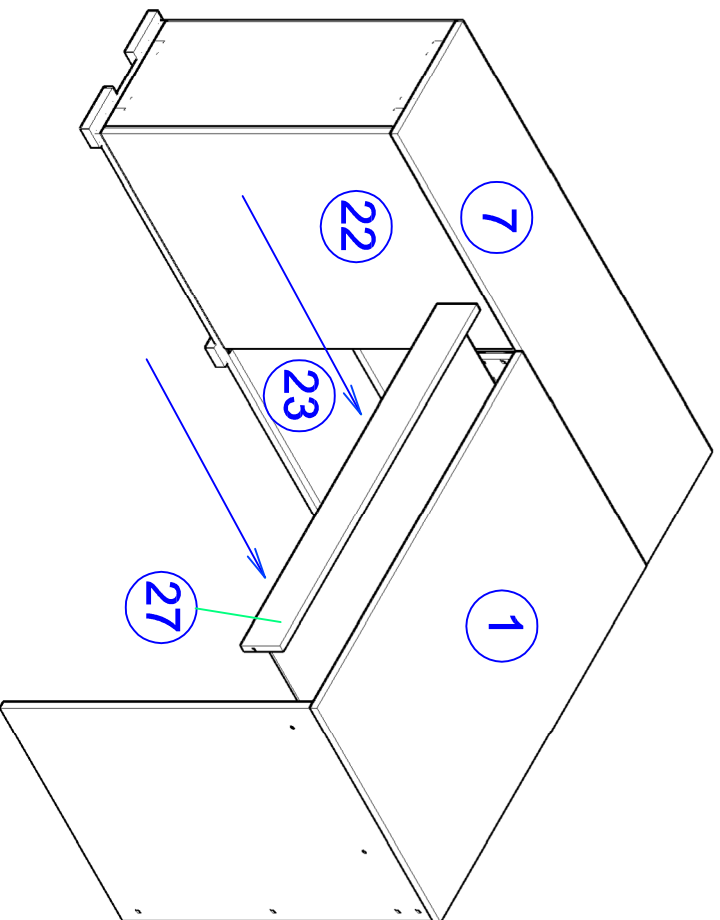

ПРАВОЕ ИСПОЛНЕНИЕ СТОЛА

* Сборка стеллажа, фасадов, выдвижного ящика для правого или левого стола -одинакова.

* В местах установки крепежных элементов поставить декоративные заглушки

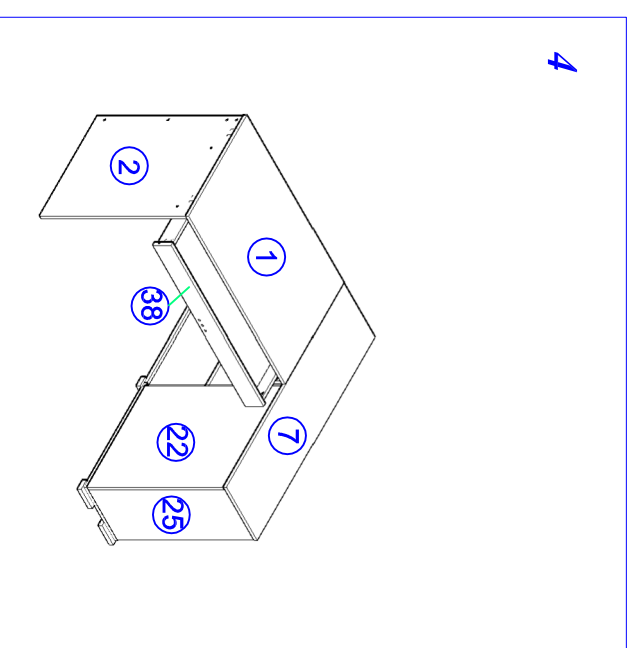
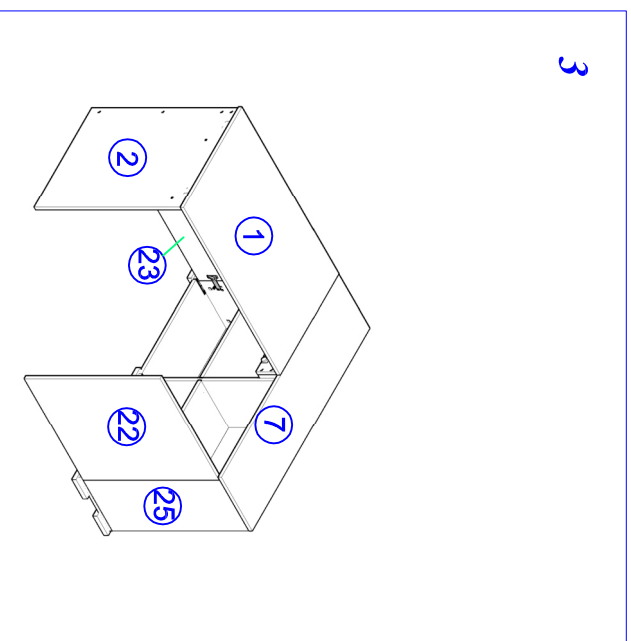
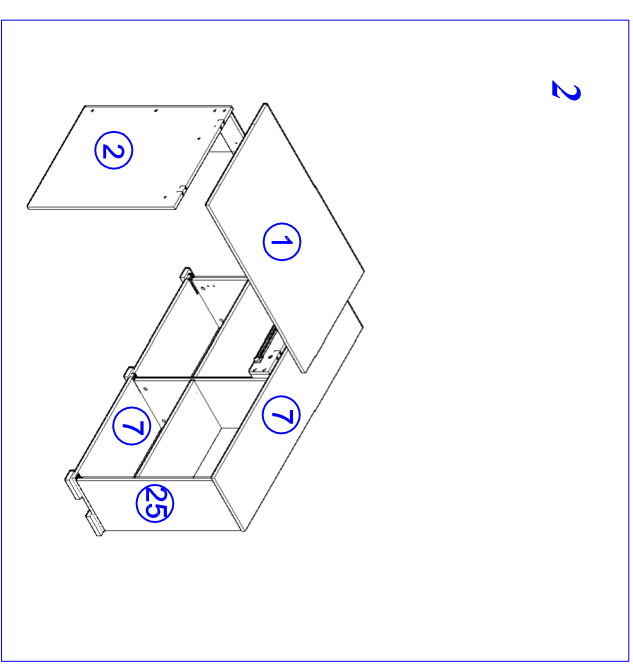
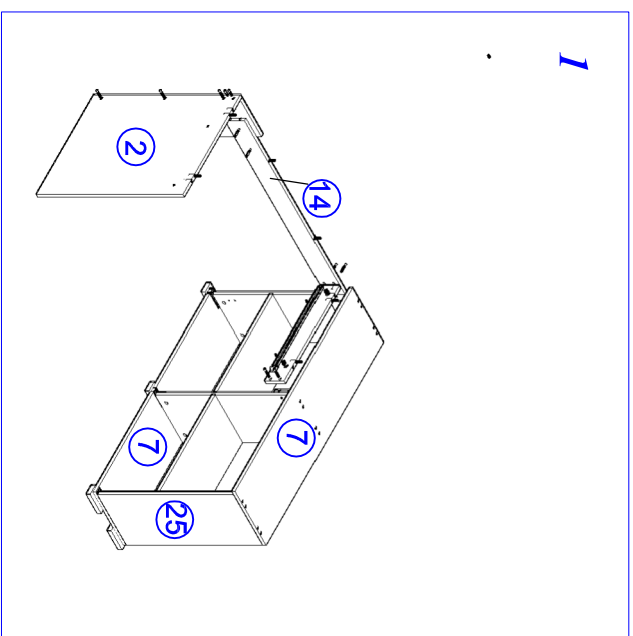

СМД-120 НИЗ

Установка
стяжки-растекс



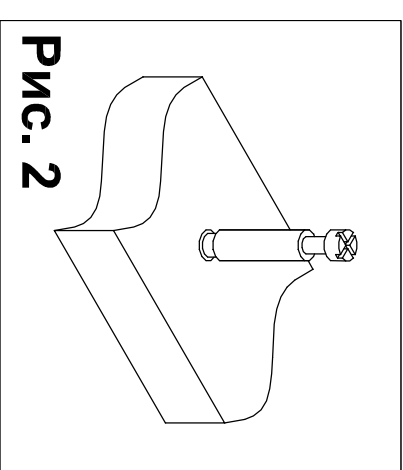
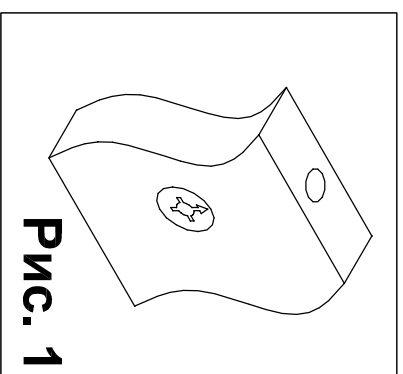

Установка дюбеля
стяжки-растекс

ВНИМАНИЕ !

При выявлении брака, для заказа
нужной детали необходимо указать
номер партии, номер детали, ее
название и габариты.

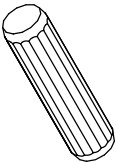
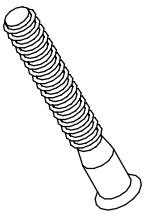
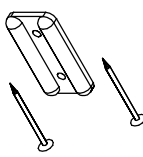
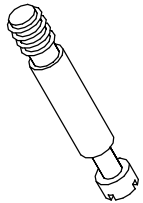
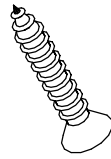
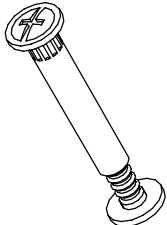
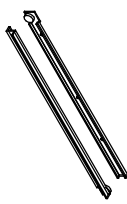
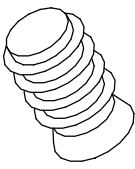
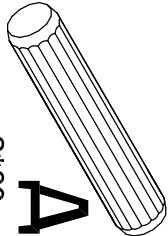
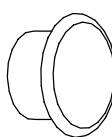

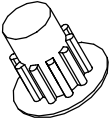
ФУРНИТУРА

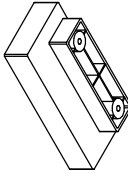
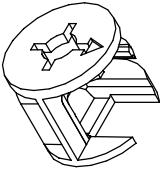
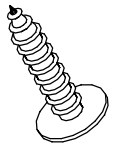
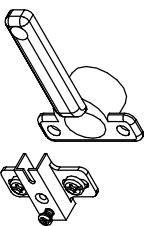
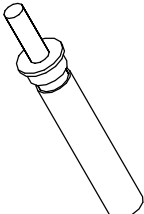
 шкант 8*30	 евровинт 7*50	 подплатник с гвоздями	 дюбель стяжки-растекс	 саморез 3,5x15	 стяжка межсекционная	 направляющие 500 мм	 евровинт 6*13
 шкант 8*60	 заглушка евровинта 7*50, 7*70	 заглушка стяжки-растекс	 заглушка 5 мм	 кляч евровинта 7*50	 опора тумбы	 стяжка-растекс 15/16	
 саморез 3,5*16 с прессшайбой	 петля накладная диаметр 35 мм	 толкатель					

Cross Стол СМД-120 С

Наименование детали	№ детали	Кол-во	Габариты, мм		Толщина
Столешница	1	1	1004	601	16
Опора стола	2	1	762	600	16
Опора стола малая	30	1	762	219	16
Задняя панель ящика	16	1	911	77	16
Боковина ящика правая	19	1	501	77	16
Боковина ящика левая	20	1	501	77	16
Дно ящика	38	1	925	498,5	3,2

Cross Модуль СМД-120 ФН

Фасад нижний большой	22	1	611	704	16
Фасад нижний малый	23	1	596	604	16
Фальш панель	17	1	568	100	16
Фальш перегородка	21	1	309	100	16
Боковина нижняя ПР	25	1	302	711	16
Боковина нижняя ЛВ	26	1	302	711	16
Фасад ящика	27	1	962	94	16
Царга стола	14	1	1216	100	16
Усилитель ящика	18	1	99	484	16

Cross Модуль СМД-120 Низ К

Дно	7	2	1217	323	16
Задняя стенка нижняя	30	2	711	584	16
Нижняя перегородка	11	1	711	302	16
Полка нижняя	13	2	584	284	16

СМД-120 НИЗ

Наименование	Ед. измерения	Кол-во
СТЯЖКА-ЭКСЦЕНТРИК 15/16	ШТ.	12
ШКАНТ 8*30	ШТ.	24
ШКАНТ 8*60	ШТ.	2
ЗАГЛУШКА ЭКСЦЕНТРИКА	ШТ.	12
ТОЛКАТЕЛЬ PUSH TO OPEN	КОМПЛ.	2
ШТОК СТЯЖКИ ЭКСЦЕНТРИКОВОЙ	ШТ.	12
САМОРЕЗ 4x16 С ПРЕССШАЙБОЙ	ШТ.	10
ПЕТЛЯ НАКЛАДНАЯ ДИАМЕТР 35 мм	КОМПЛ	4
САМОРЕЗ 3,5x16	ШТ.	8
ЕВРОВИНТ 6x13	ШТ.	8
ОПОРА X 015036	ШТ.	5