

1

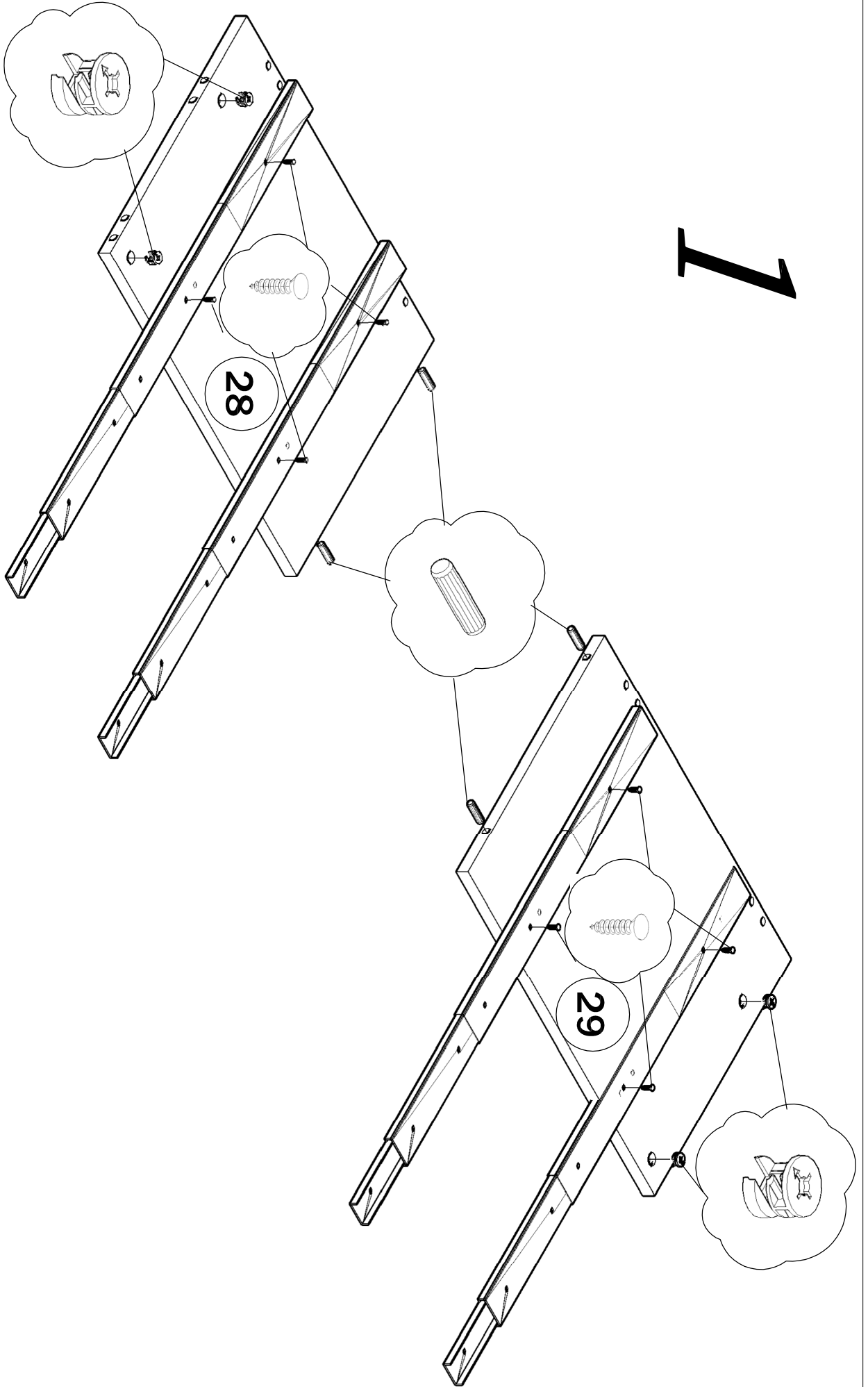

# 2

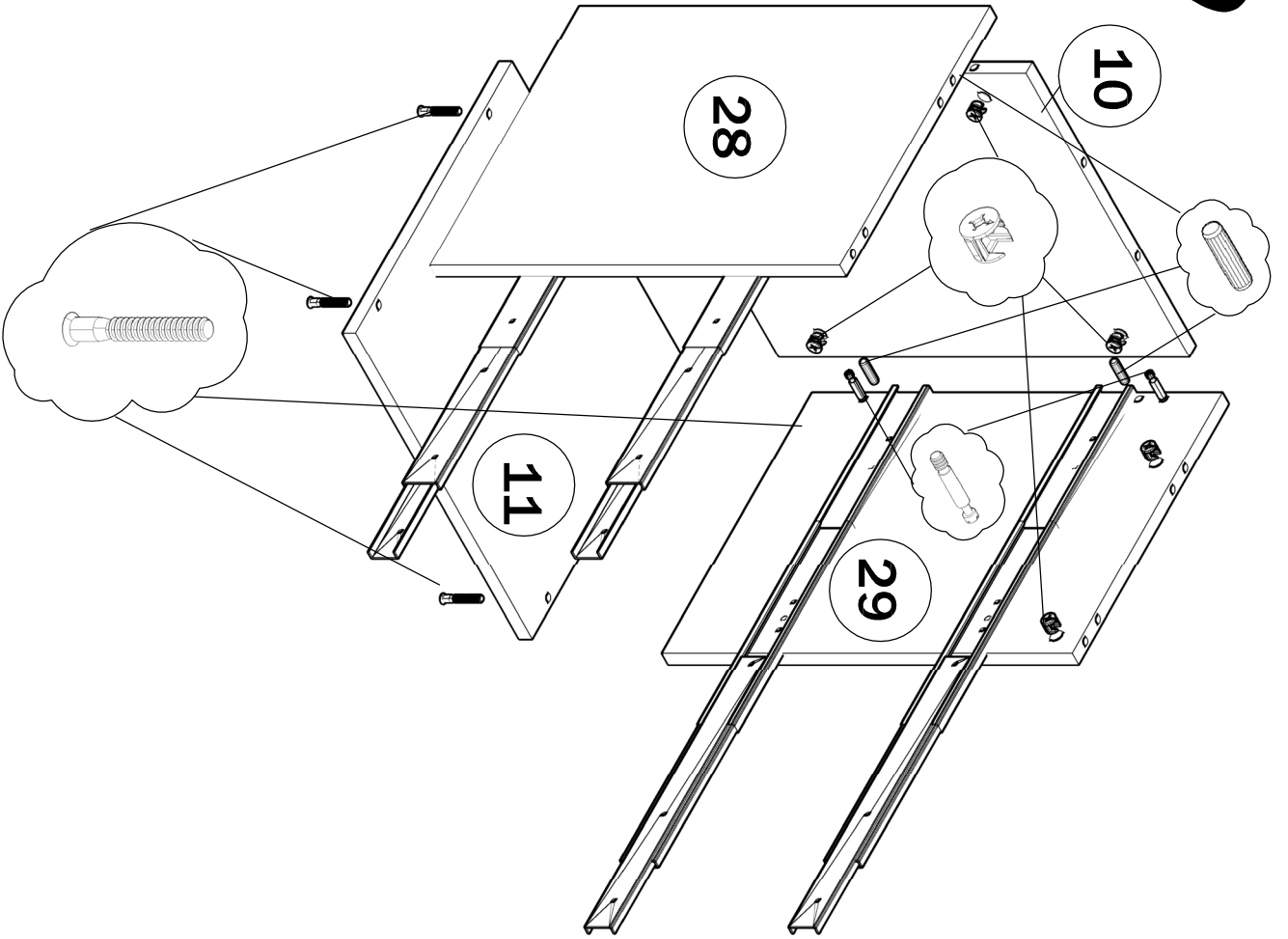

# 3

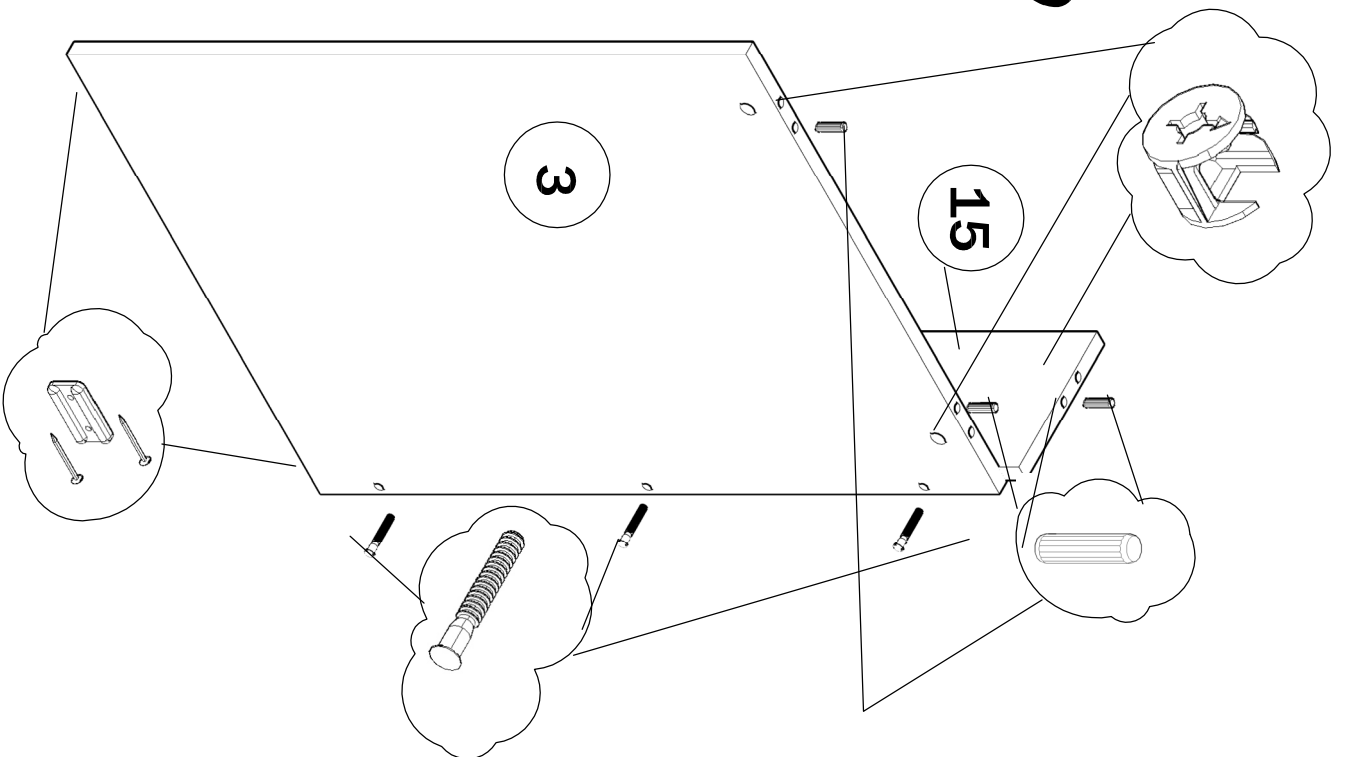

# 4

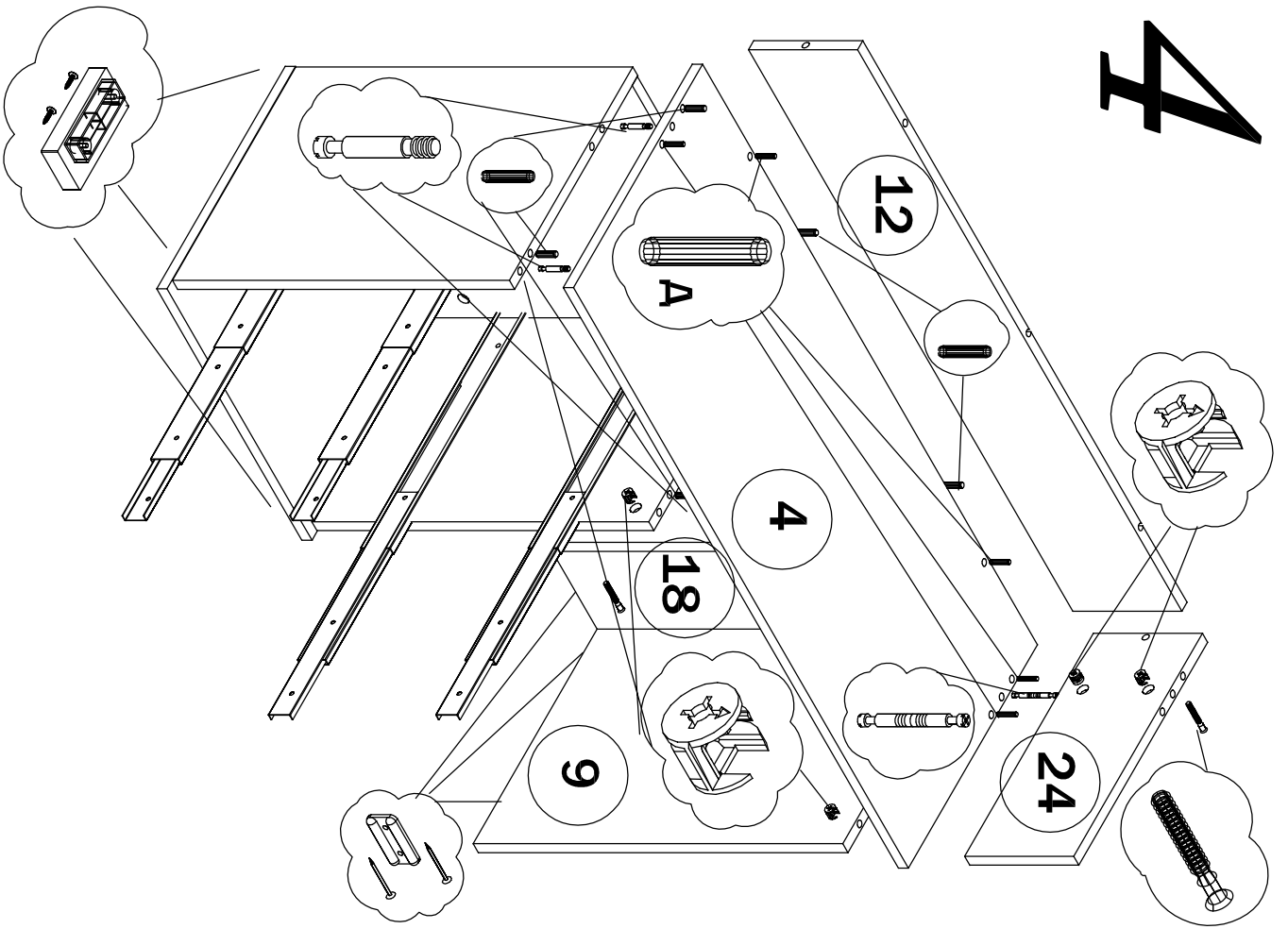

# 5

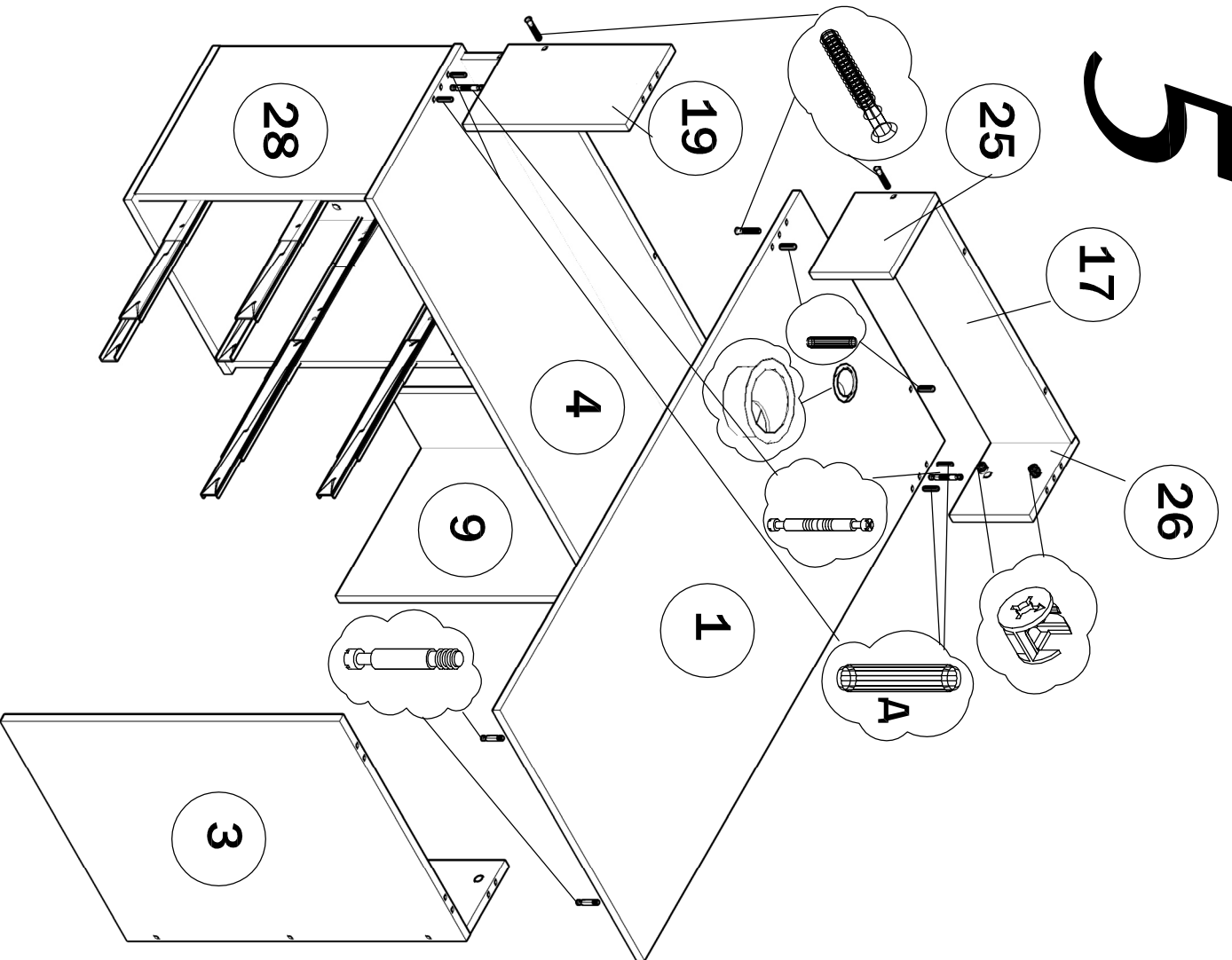

6

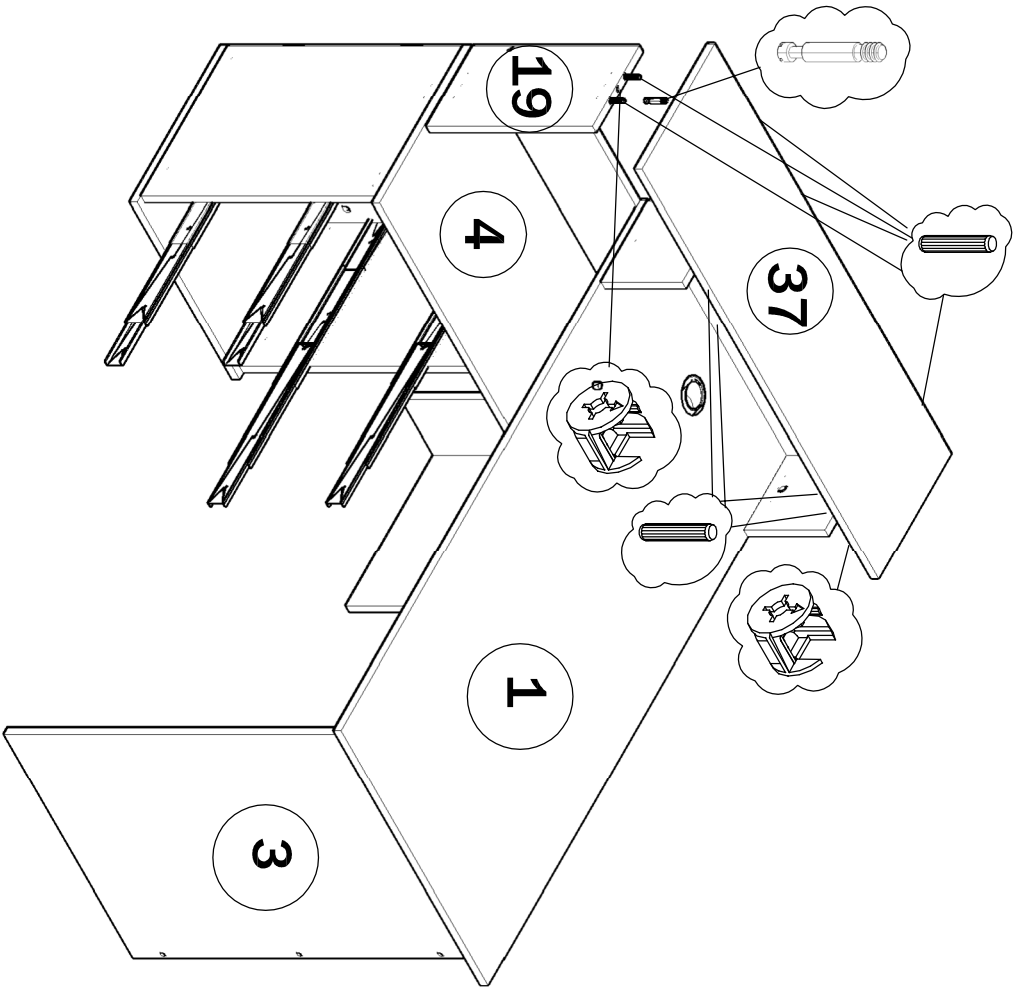

7

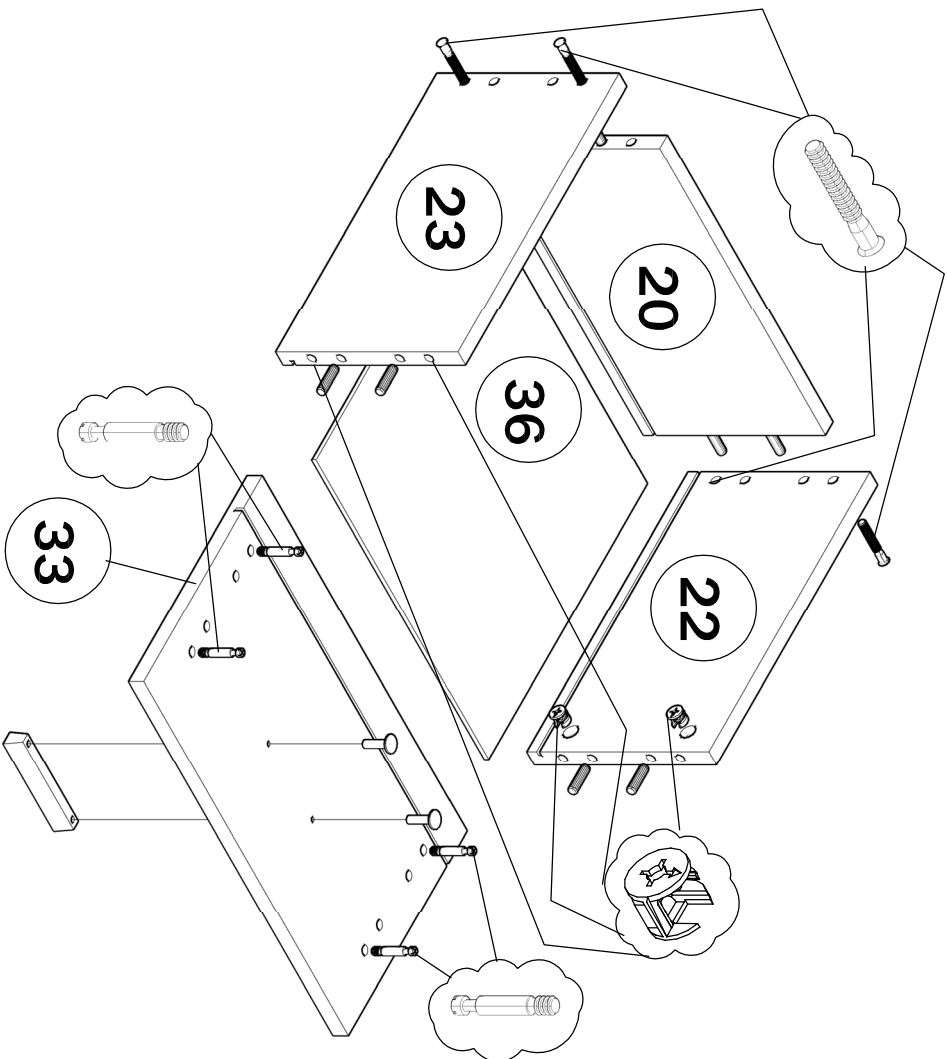

# 8

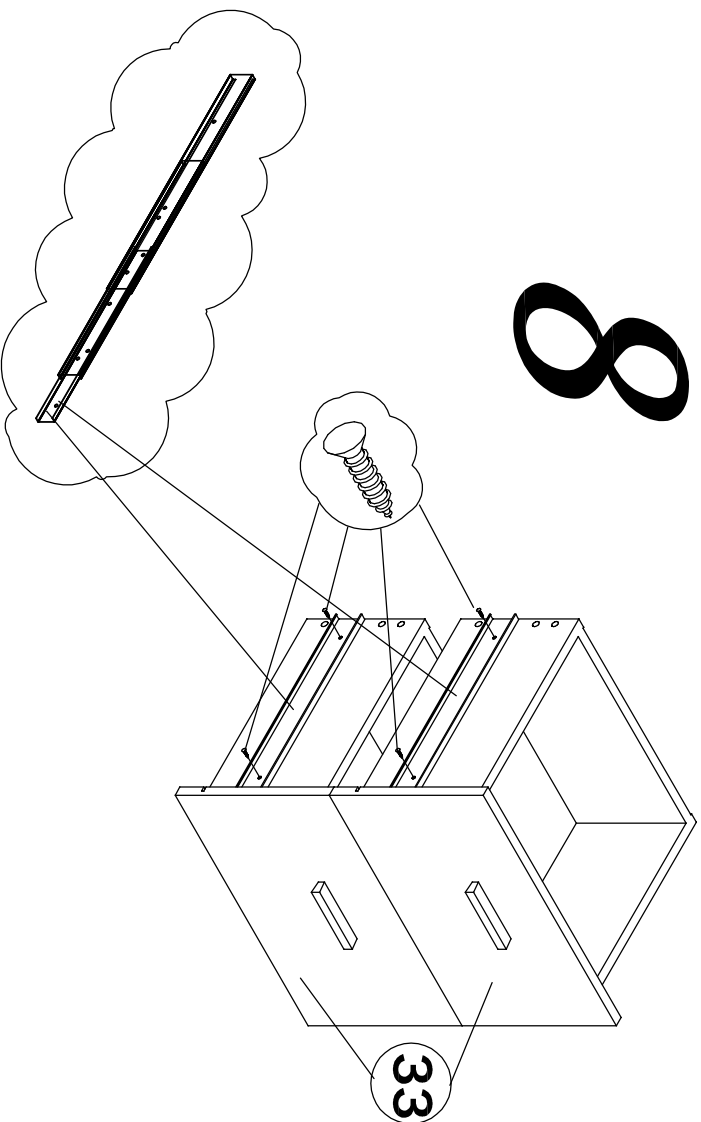

\* нажать на фиксаторы  
расположенные в конце  
первой секции  
направляющих и  
отсоединить эти секции  
от направляющих.  
После крепления  
первой секции к ящику,  
вставить их обратно в  
направляющие и  
задвинуть ящик

# 9

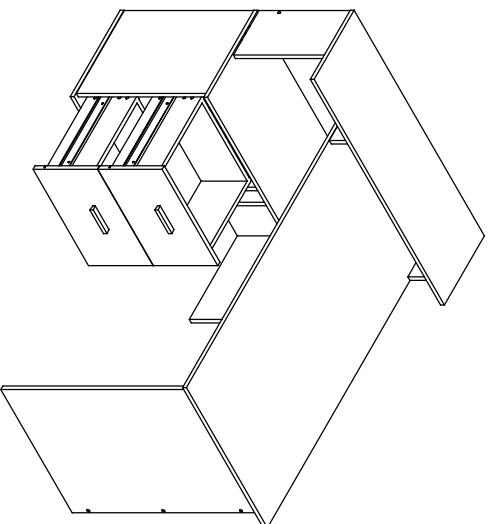

# 10

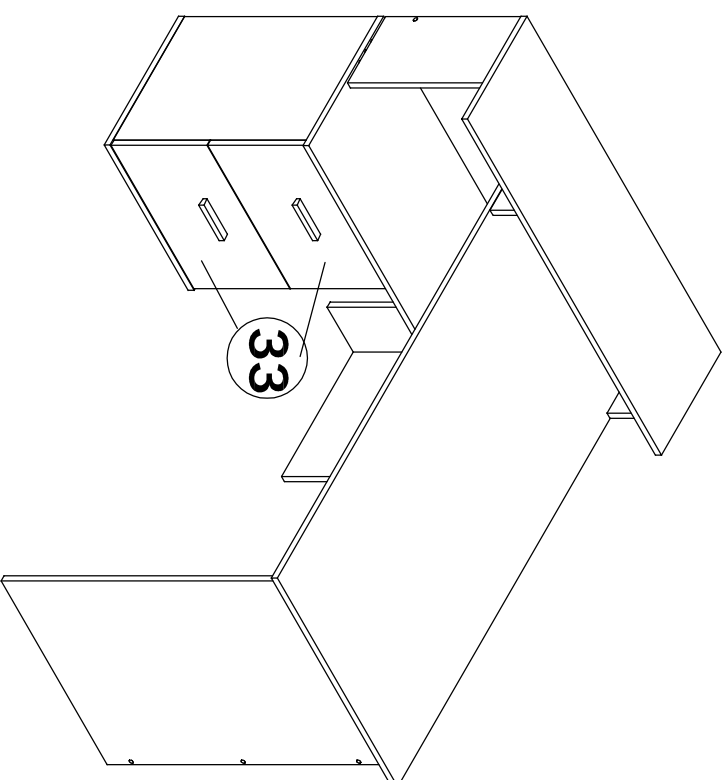

## СБОРКА СТОЛА ( ПРАВОЕ ИСПОЛНЕНИЕ)

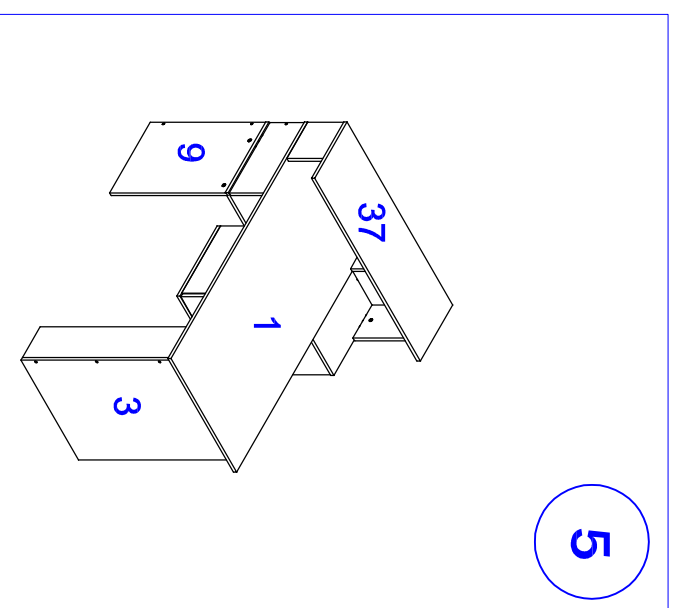
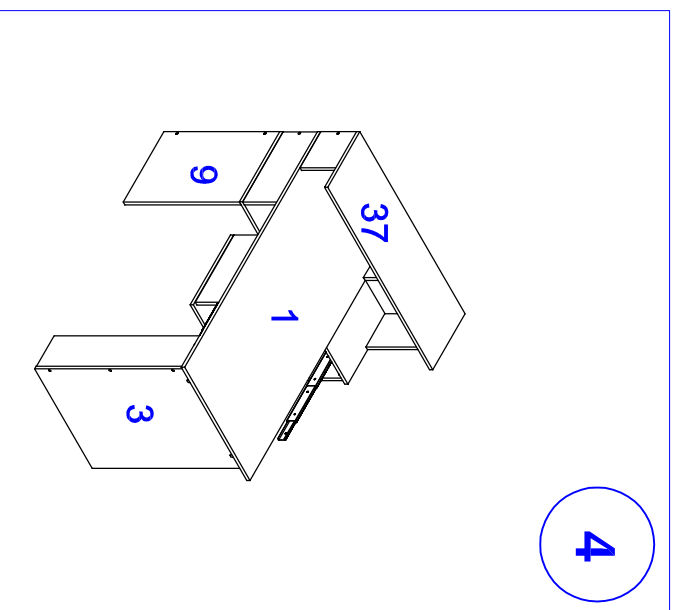
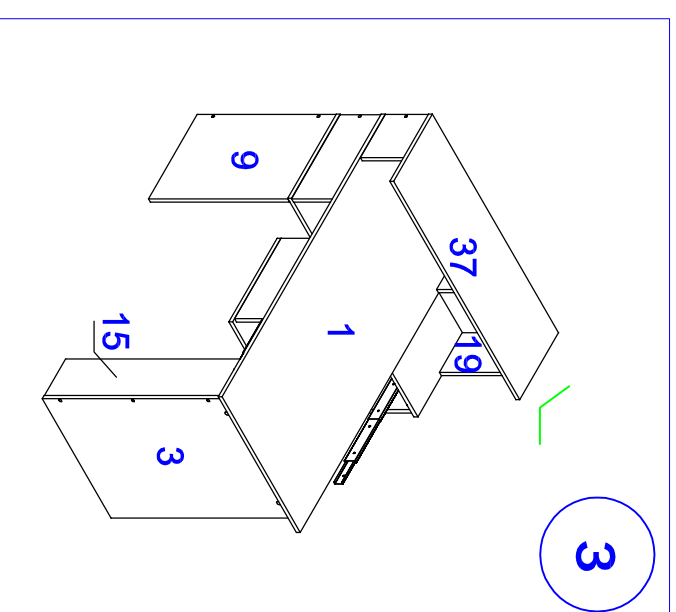
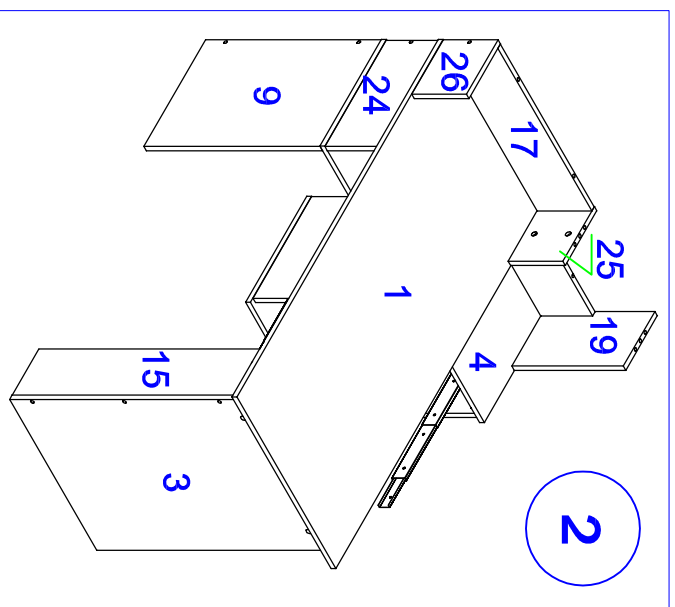
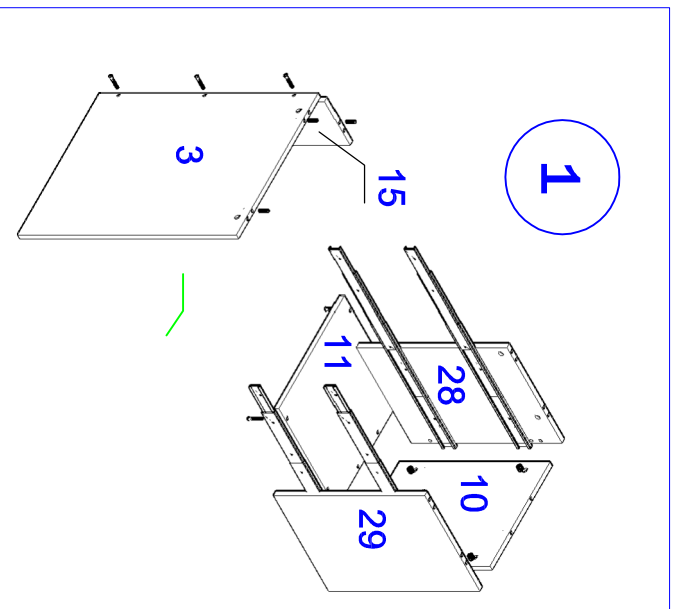

\* В зависимости от правого или левого исполнения сборки стола, некоторая крепежная фурнитура может оказаться с лицевой стороны. Это не является браком. Для уменьшения визуальной видимости используемой фурнитуры применяются декоративные заглушки, входящие в комплект фурнитуры

# СМД-105 НИЗ

Установка  
стяжки-растекс

Установка дюбеля  
стяжки-растекс

## ВНИМАНИЕ !

При выявлении брака, для заказа  
нужной детали необходимо указать  
номер партии, номер детали, ее  
название и габариты.



Рис. 1



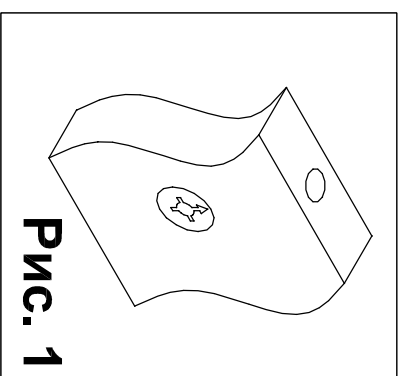

Рис. 2

## ФУРНИТУРА

 шкант 8*30	 евровинт 7*70	 ПОДПЛАТНИК С ГВОЗДЯМИ	 ДЮБЕЛЬ СТЯЖКИ-РАСТЕКС	 саморез 3,5x15		 направляющие 350 мм	 евровинт 6*13
 шкант 8*60	 заглушка евровинта 7*50, 7*70	 заглушка стяжки-растекс	 ручки с винтами	 ключ евровинта 7*50	 опора тумбы	 стяжка-растекс 15/16	 заглушка 60 мм
 саморез 3,5*16 с прессшайбой		 ШТОК ДВОЙНОЙ СТЯЖКИ-РАСТЕКС					

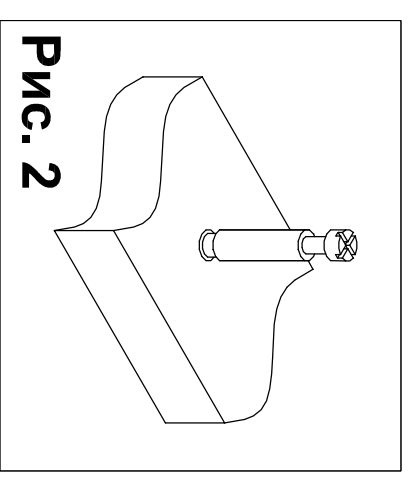
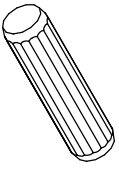
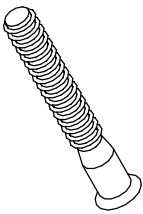
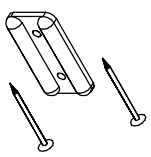
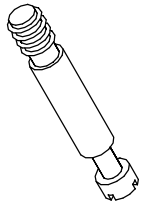
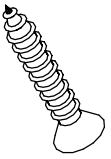
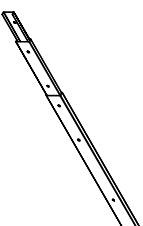
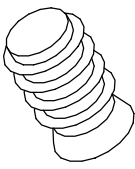
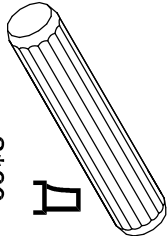
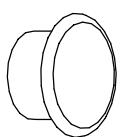
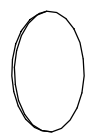
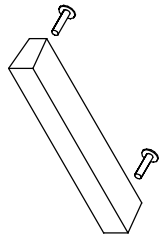
## СПЕЦИФИКАЦИЯ СМД-105 НИЗ

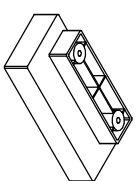
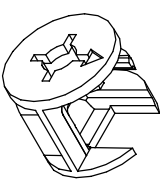
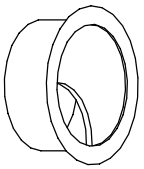
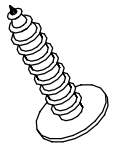
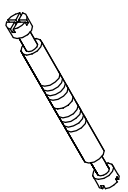
Наименование детали	Номер детали	Кол-во	Габариты		Толщина	
			Длина, мм	Ширина, мм		
Дно	3	1	762	569	16	КОРПУС
Столешница	1	1	1348	644	16	
Опора стола 1	15	1	762	175	16	
Опора стола задняя 2	9	1	576	402	16	
Опора стола задняя 1	18	1	576	180	16	
Дно тумбы	11	1	451	399	16	
Полка нижняя	4	1	1043	401	16	
Царга	12	1	1010	170	16	
Опора стола малая	24	1	170	402	16	
Опора малая центр	25	1	179	205	16	
Боковина малая ЛВ	26	1	179	205	16	
Царга малая	17	1	614	179	16	
Стойка тумбы	19	1	365	205	16	
Задняя стенка тумбы	10	1	525	418	16	
Крышка	37	1	1048	300	16	
Бок тумбы ЛВ	28	1	525	383	16	Я
Бок тумбы ПР	29	1	525	383	16	Я
Боковина ящика правая	22	2	351	197	16	Я
Боковина ящика левая	23	2	351	197	16	Я
Задняя панель ящика	20	2	361	197	16	Я
Фасад ящика	33	2	445	257	16	Я
Дно ящика	36	2	375	349	3,2	

## СМД-105 К

Наименование	Ед. измерения	Кол-во
СТЯЖКА-ЭКСЦЕНТРИК 15/16	ШТ.	27
ЗАГЛУШКА D-60 ММ	ШТ.	2
ШКАНТ 8*30	ШТ.	37
ШКАНТ 8*60	ШТ.	10
РУЧКА 96 ММ	КОМПЛ.	2
КЛЮЧ ЕВРОВИНТА	ШТ.	1
ЕВРОВИНТ 7*50	ШТ.	20
ЗАГЛУШКА ЕВРОВИНТА	ШТ.	12
ЗАГЛУШКА ЭКСЦЕНТРИКА	ШТ.	19
ШТОК СТЯЖКИ ЭКСЦЕНТРИКОВОЙ	ШТ.	21
САМОРЕЗ 4x16 С ПРЕССШАЙБОЙ	ШТ.	8
ШТОК СТЯЖКИ ЭКСЦЕНТРИКОВАЯ ДВОЙНОЙ	ШТ.	3
САМОРЕЗ 3,5x16	ШТ.	16
ПОДПЯТНИК С ГВОЗДЯМИ	КОМПЛ.	6
ОПОРА Х 015036	ШТ.	4
НАПРАВЛЯЮЩИН ШАРИКОВЫЕ 350 ММ	КОМПЛ.	2