

СОД-62 НМЗ

1

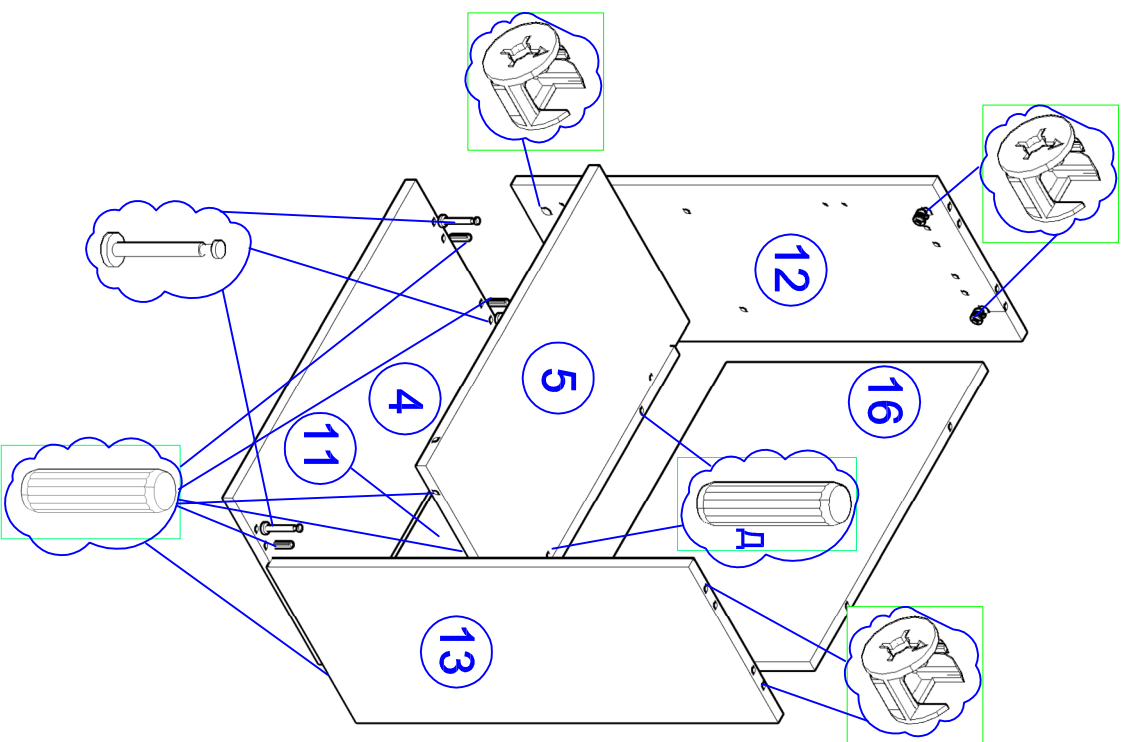

2

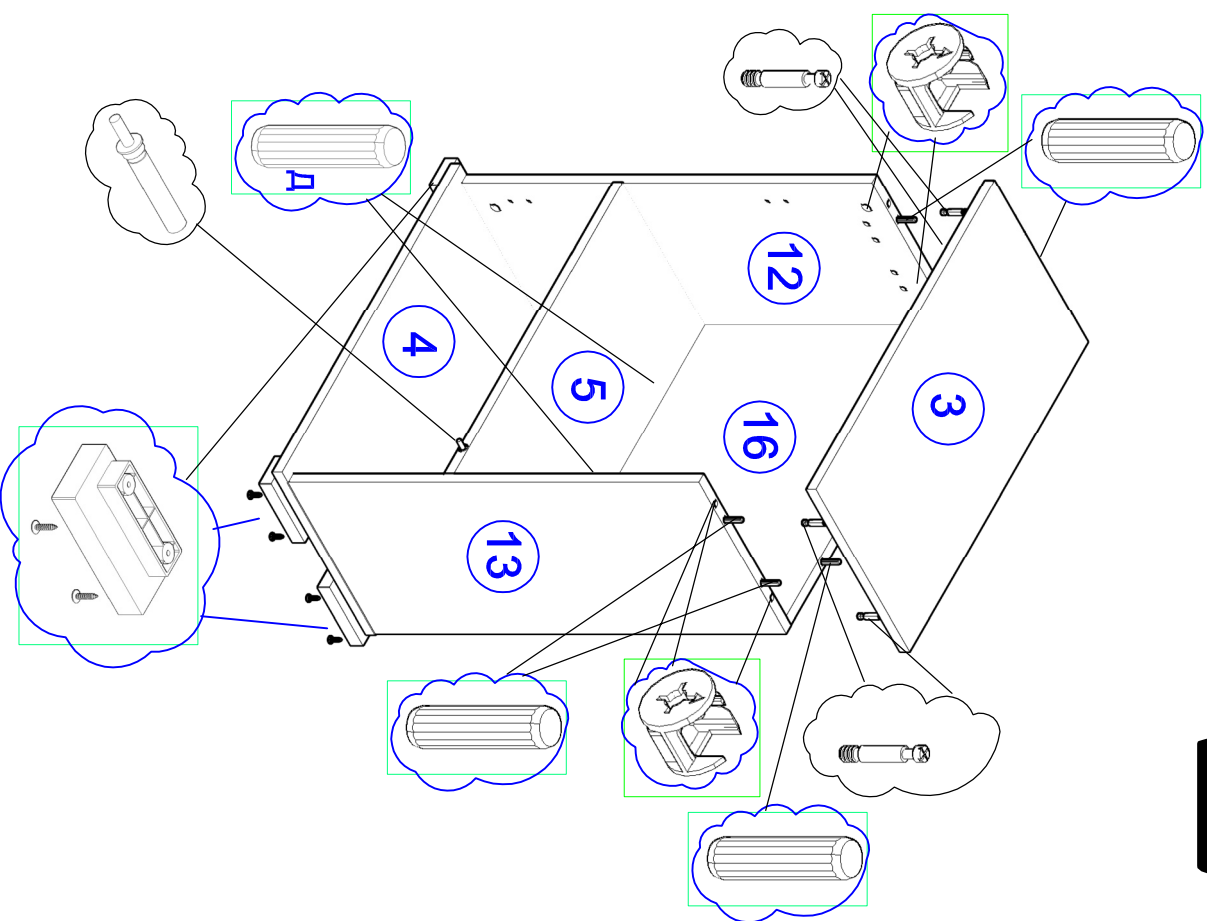

3

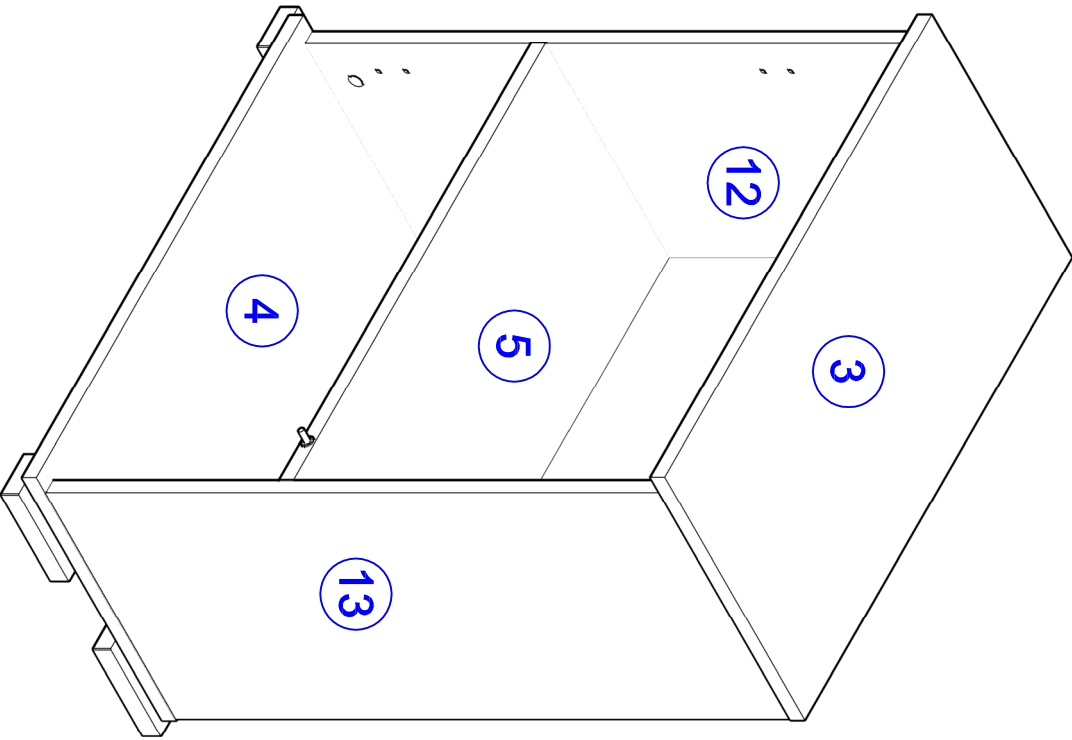

4

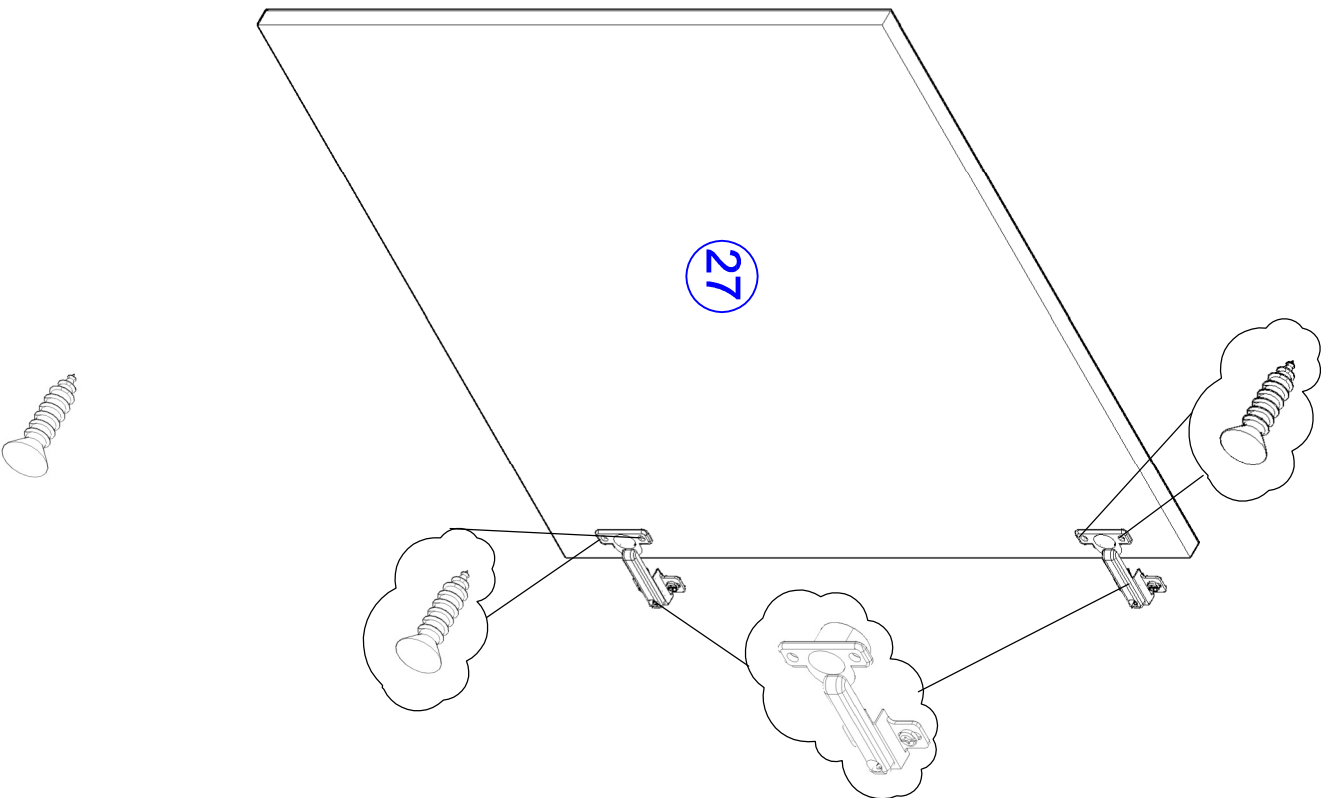

СОД-62 НИЗ

Установка
стяжки-растекс



Рис. 1

Установка дюбеля
стяжки-растекс



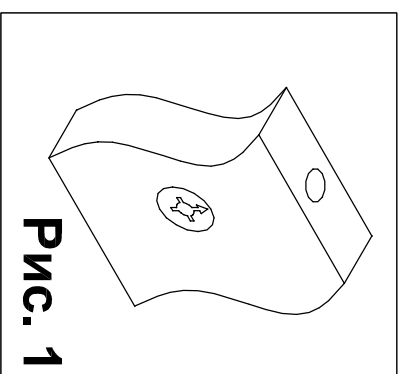

Рис. 2

ВНИМАНИЕ !

При выявлении брака, для заказа
нужной детали необходимо указать
номер партии, номер детали, ее
название и габариты.

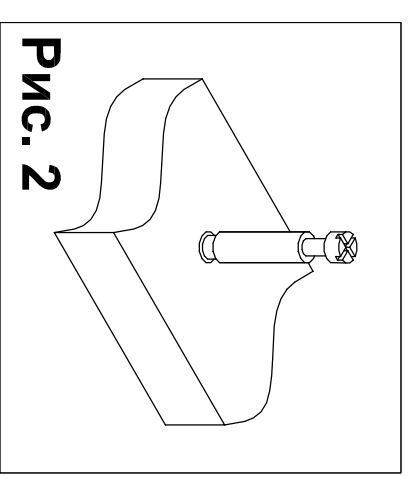
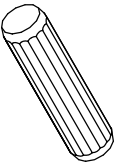
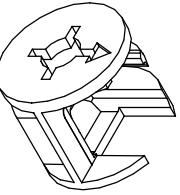
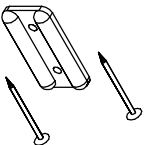
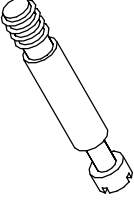
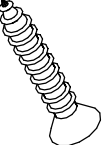
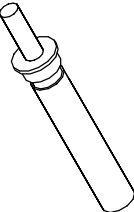
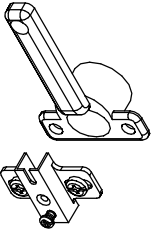
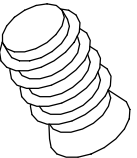
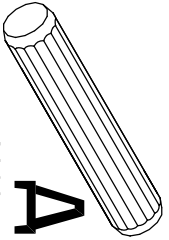
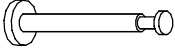
ФУРНИТУРА

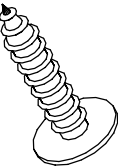
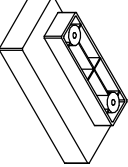
 шкант 8*30	 стяжка-растекс 15/16	 подплатник с гвоздями	 дюбель стяжки-растекс	 саморез 3,5х15	 толкатель	 лента наклеенная диаметр 35 мм	 евровинт 6*13
 шкант 8*60	 концевой шток растекса	 заглушка стяжки-растекс		 саморез 3,5*16 с пресшлайбой	 опора тумбы		

Cross Стеллаж СОД-62 НИЗ

Cross Стеллаж СОД-62 К низ

Крышка	3	1	617	323	16
Полка 2	4	1	617	323	16
Полка 4	5	1	584	302	16

Cross Стеллаж СОД-62 Ф низ

Боковина нижняя ЛВ	12	1	301	711	16
Боковина нижняя ПР	13	1	301	711	16
Задняя стенка нижняя 2	11	1	432	584	16
Задняя стенка нижняя 1	16	1	263	584	16
Фасад нижний стеллажа	27	1	612	704	16

СМД-62 НИЗ**СМД-62 СВ НИЗ**

Наименование	Ед. измерения	Кол-во
СТЯЖКА-ЭКСЦЕНТРИК 15/16	ШТ.	15
ШТОК СТЖКИ-РАСТЕКС	ШТ.	15
ШКАНТ 8*30	ШТ.	34
ШКАНТ 8*60	ШТ.	2
ТОЛКАТЕЛЬ АМФ 14	КОМПЛ.	1
САМОРЕЗ 3,5*15	ШТ.	8
КЛЮЧ ЕВРОВИНТА	ШТ.	1
ЕВРОВИНТ 7*50	ШТ.	11
ЗАГЛУШКА ЕВРОВИНТА	ШТ.	4
ЗАГЛУШКА ЭКСЦЕНТРИКА	ШТ.	2
ЗАГЛУШКА ДИАМЕТР 5 ММ	ШТ.	2
ПЕТЛЯ НАКЛАДНАЯ D-35 ММ	КОМПЛ.	2
САМОРЕЗ 4x16 С ПРЕССШАЙБОЙ	ШТ.	8
НАПРАВЛЯЮЩИЕ L-500 ММ	КОМПЛ.	1
ПОДПЯТНИК	ШТ.	3
ВИНТ М6*25	ШТ.	4
ГВОЗДИ 2,2*20	ШТ.	6
СТЯЖКА МЕЖСЕКЦИОННАЯ	КОМПЛ.	2
ОПОРА Х 015036	ШТ.	4
ЕВРОВИНТ 6*13	ШТ.	8

СМД-62 СФ

ЗАГЛУШКА ЭКСЦЕНТРИКА	ШТ.	8
ЗАГЛУШКА ДИАМЕТР 5 ММ	ШТ.	4
ЗАГЛУШКА ЕВРОВИНТА	ШТ.	2