

1

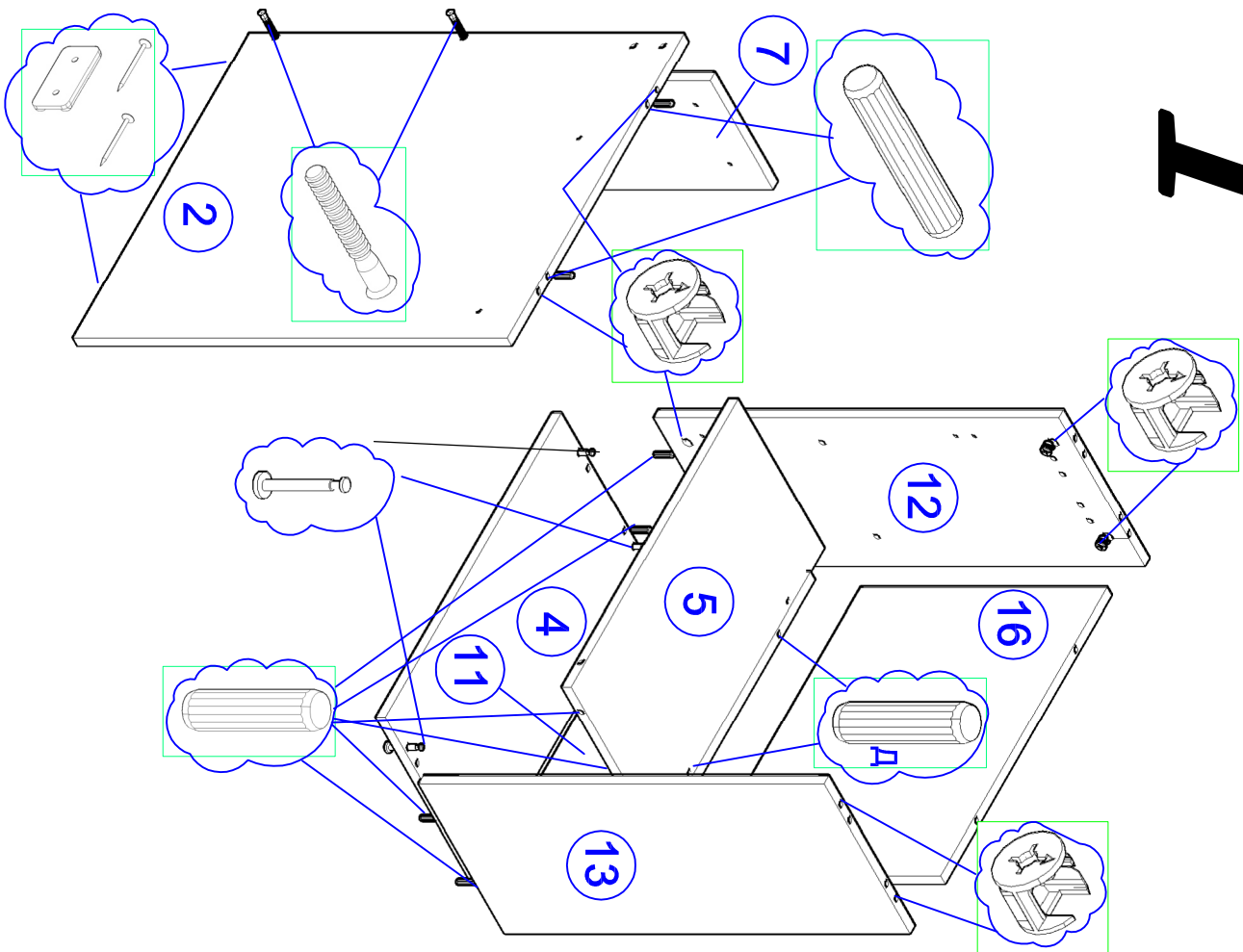

СМДД-62

2

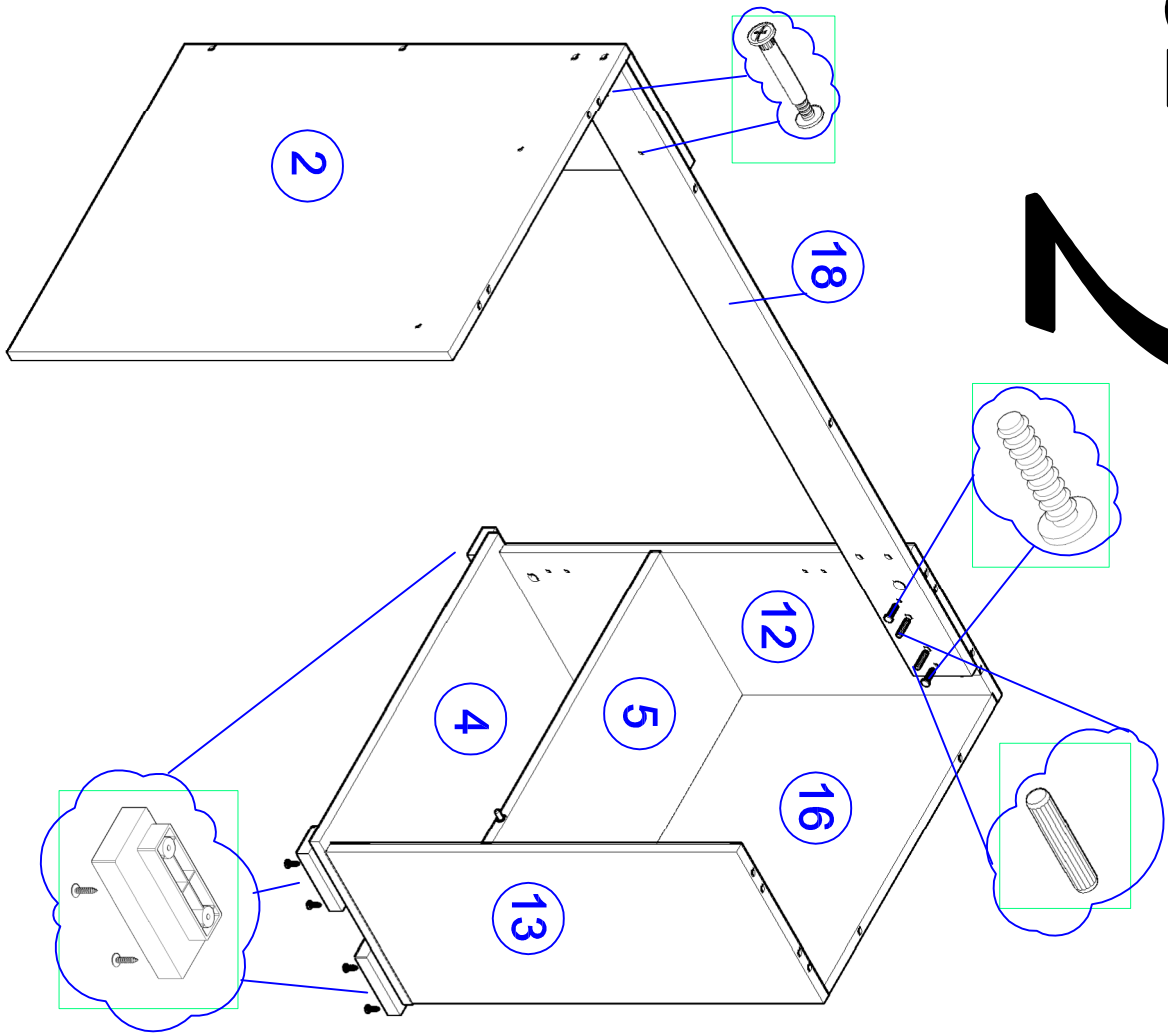

3

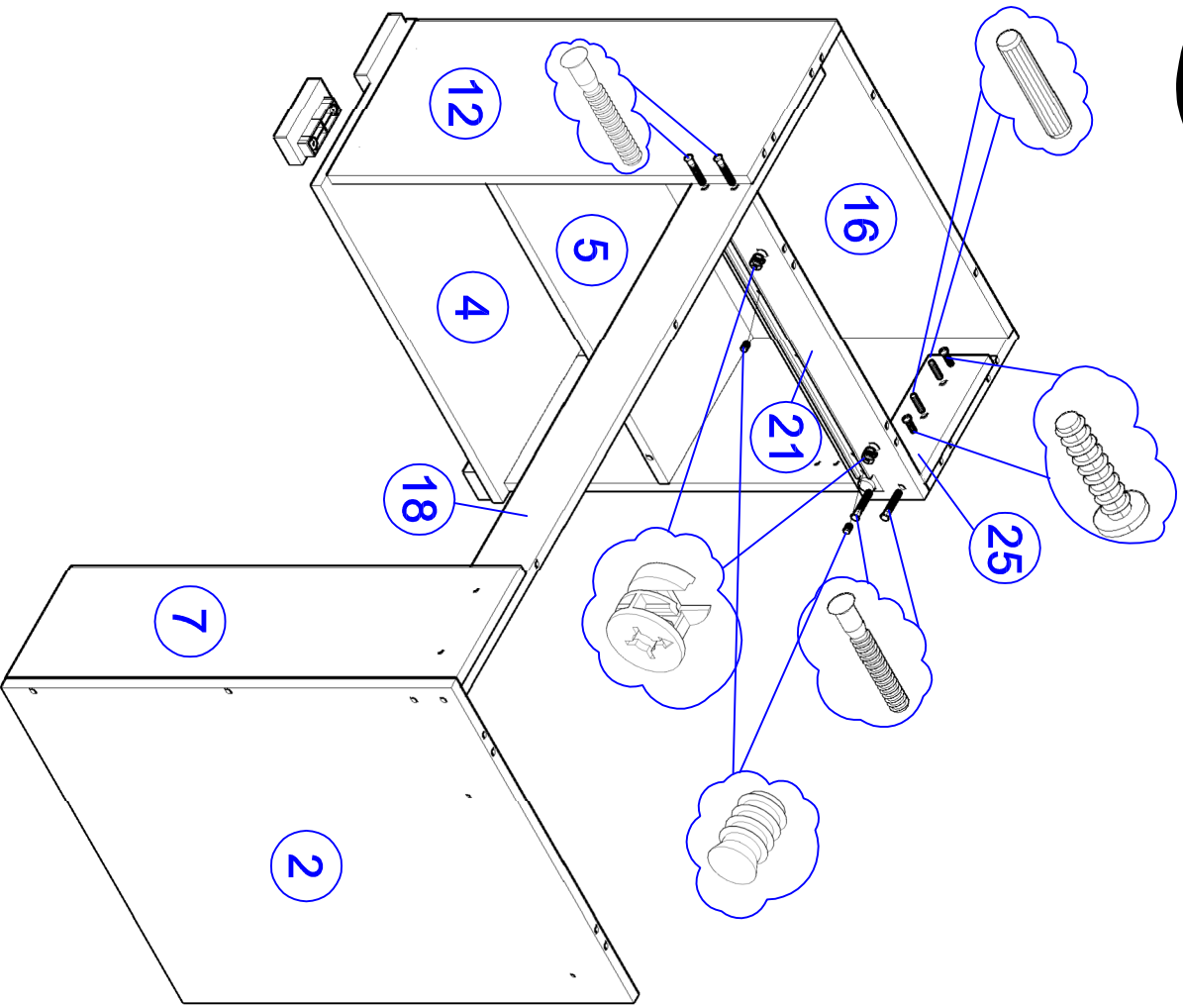

4

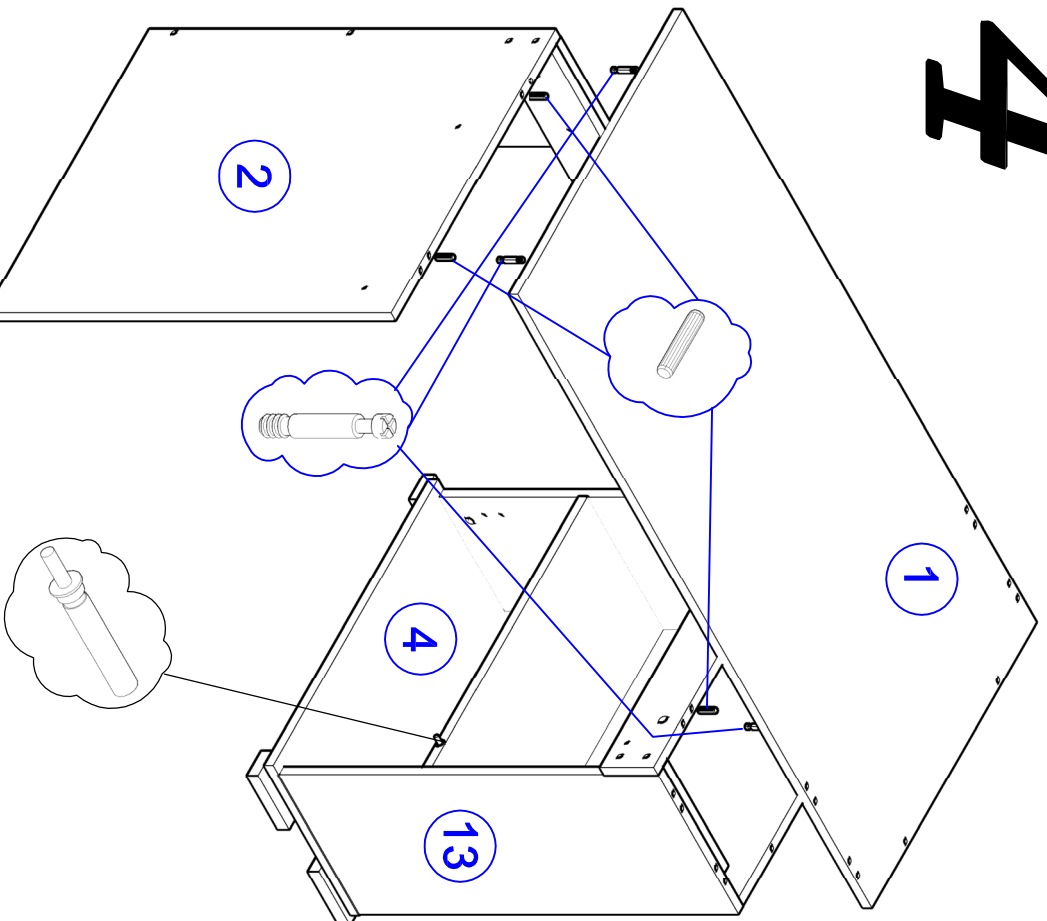

5

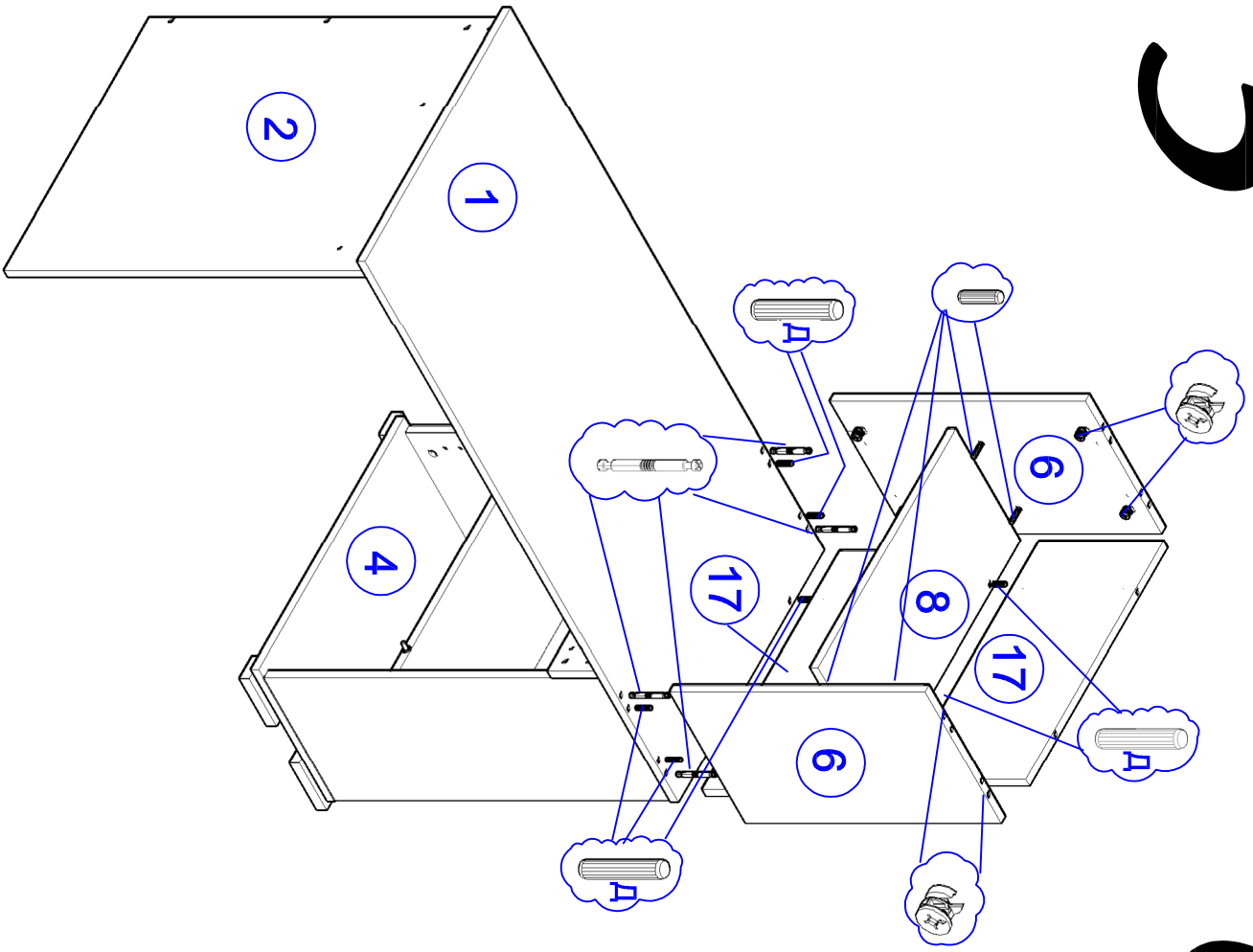

6

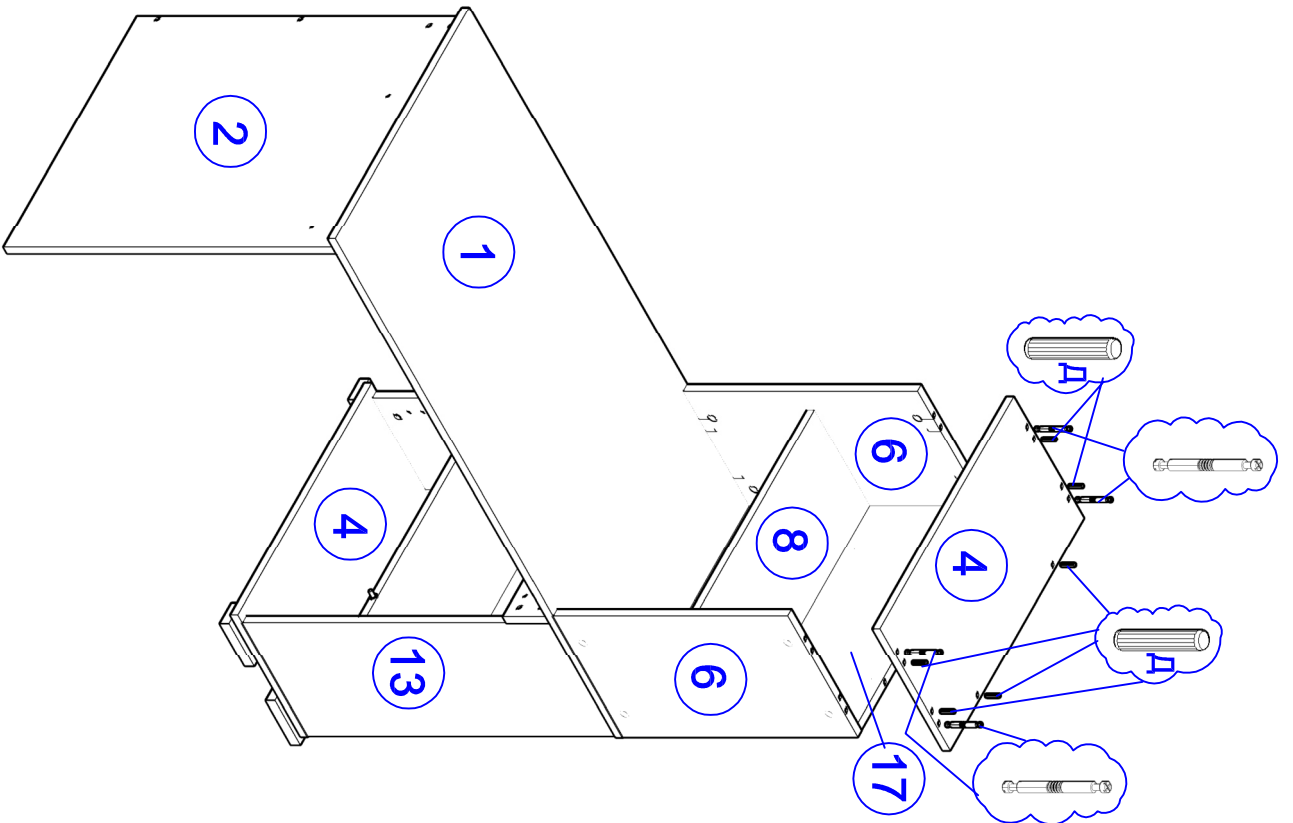

7

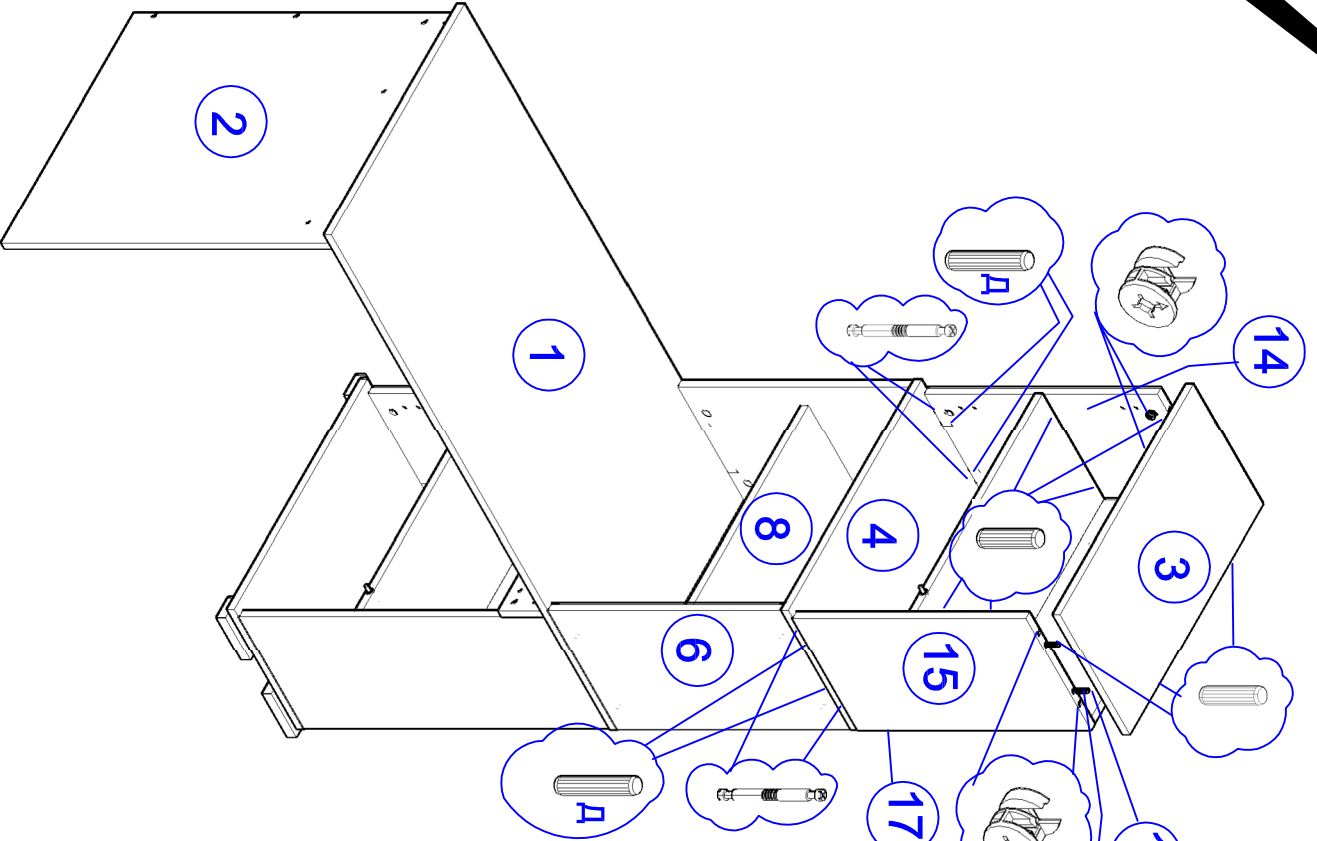

8

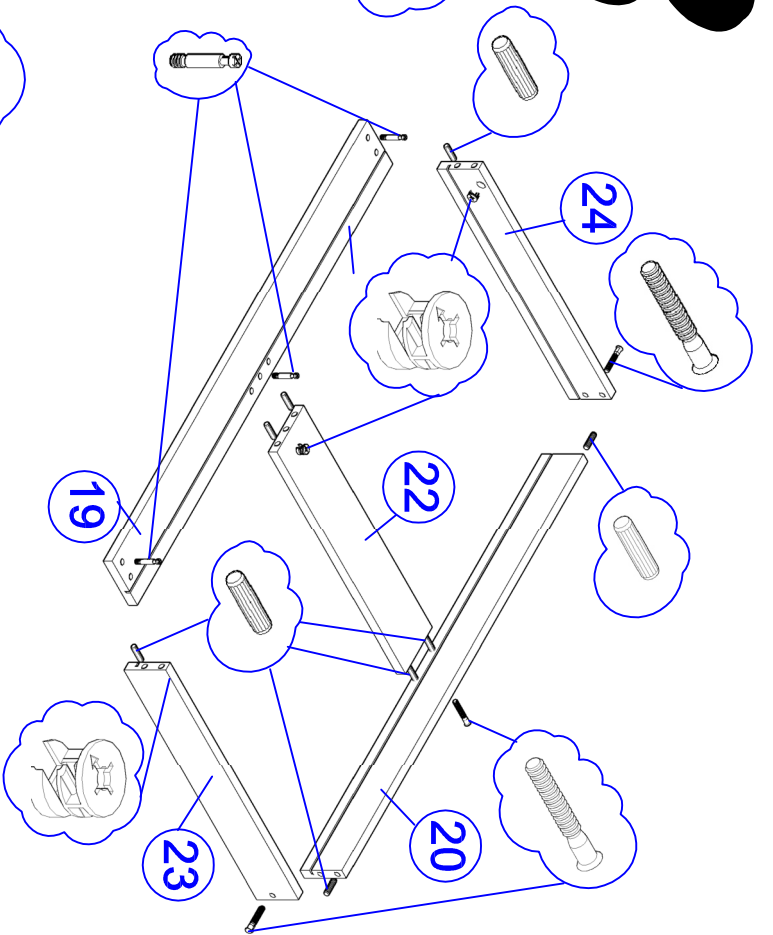

9

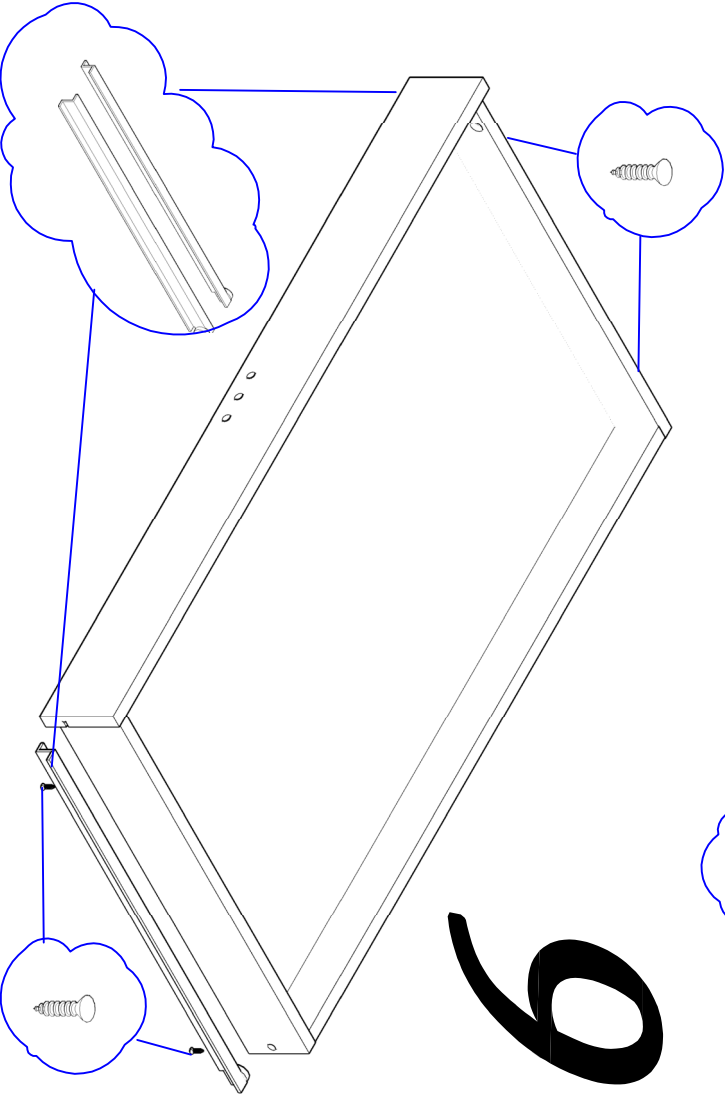

10

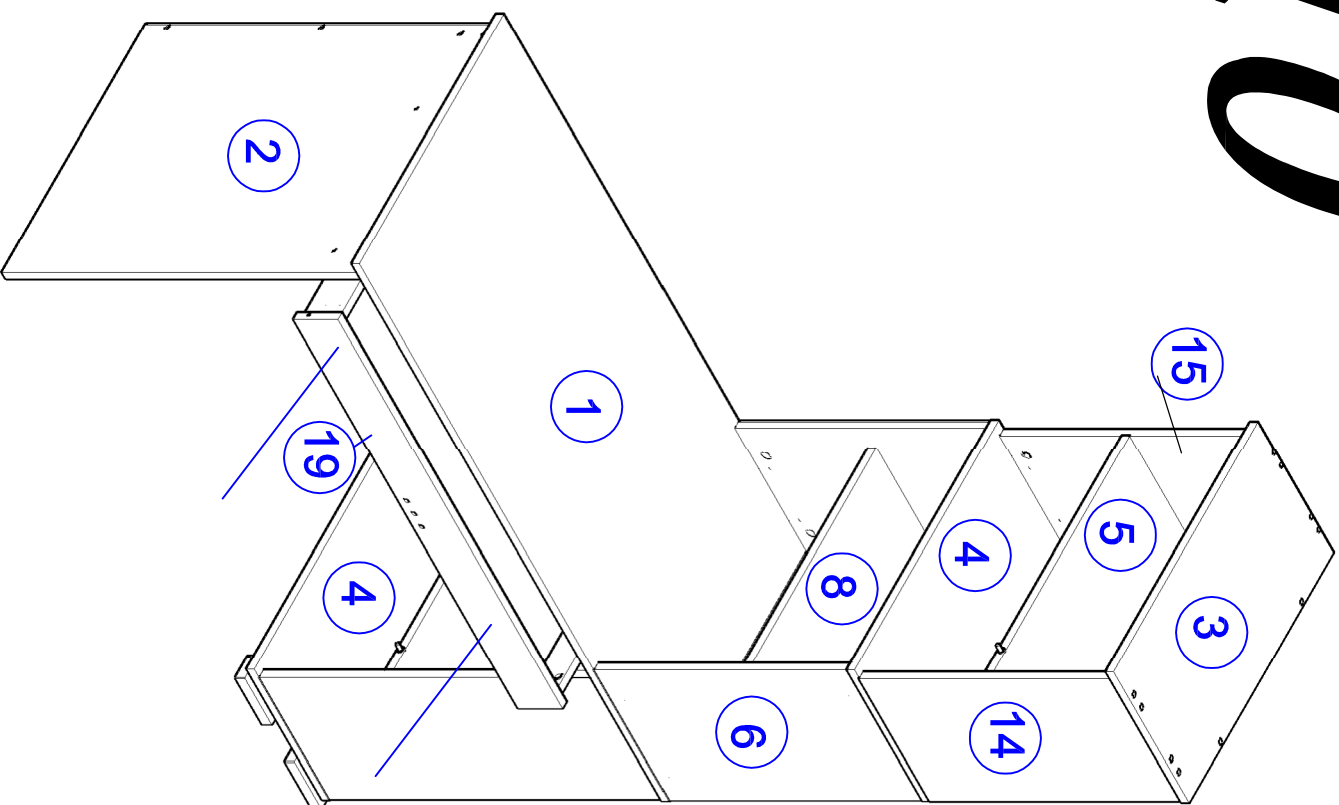

11

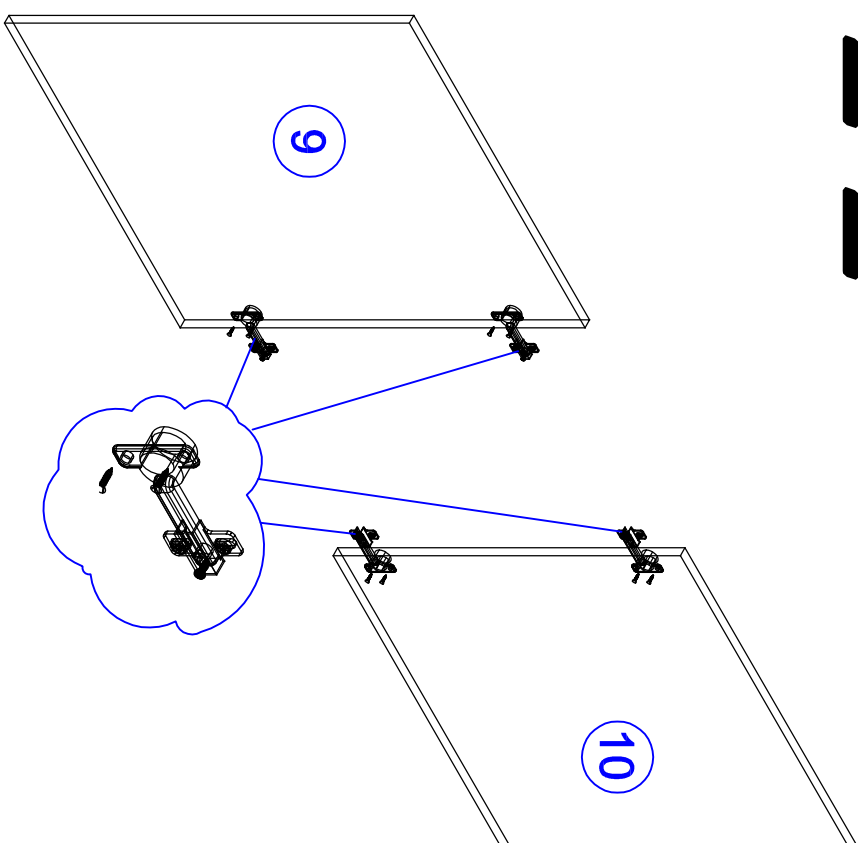

12

13

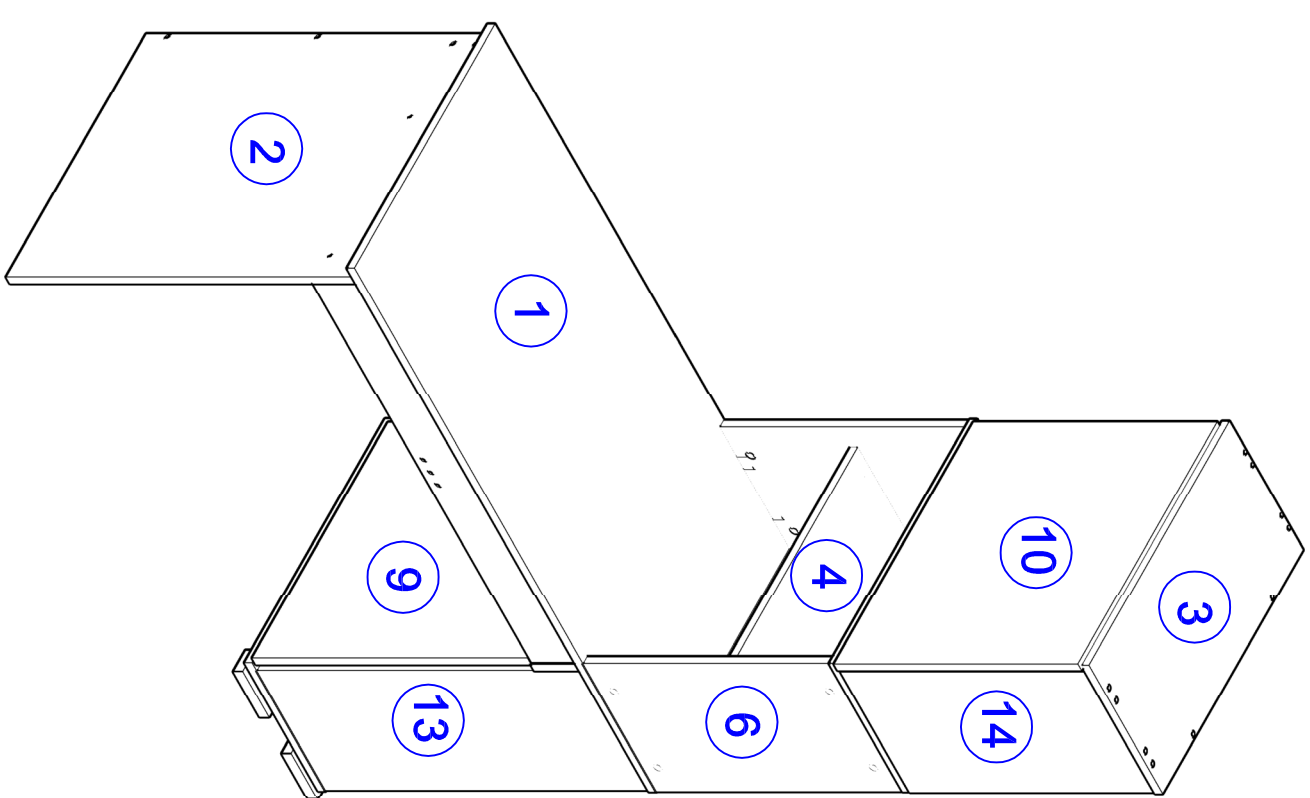
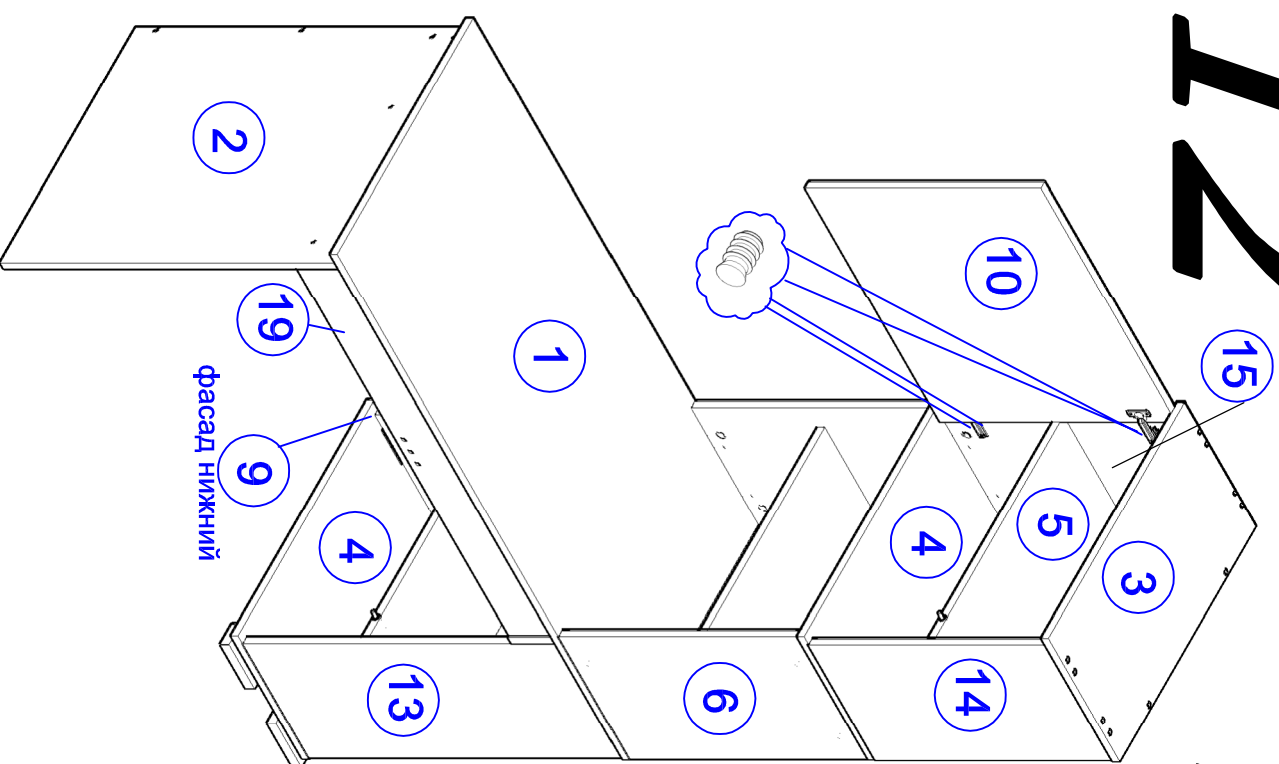

фасад нижний

ЛЕВОЕ ИСПОЛНЕНИЕ СТОЛА СМД-62

* Сборка стеллажа, фасадов, выдвижного ящика для правого или левого стола -одинакова.
* В местах установки крепежных элементов поставить декоративные заглушки

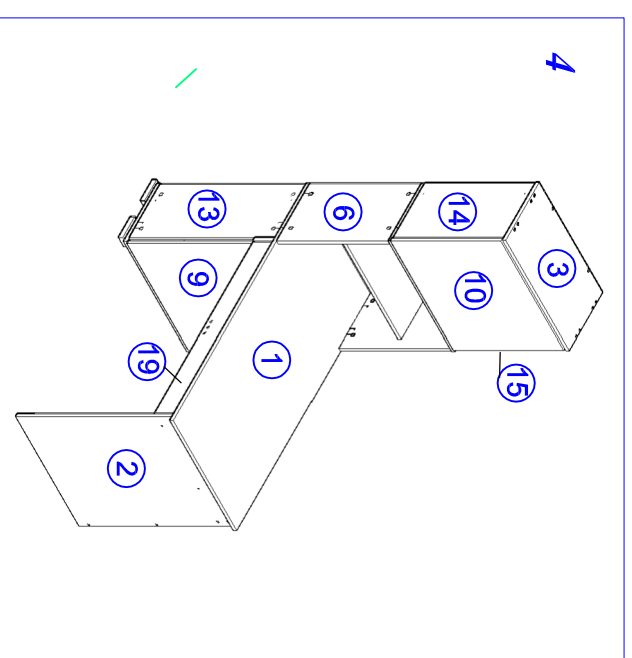
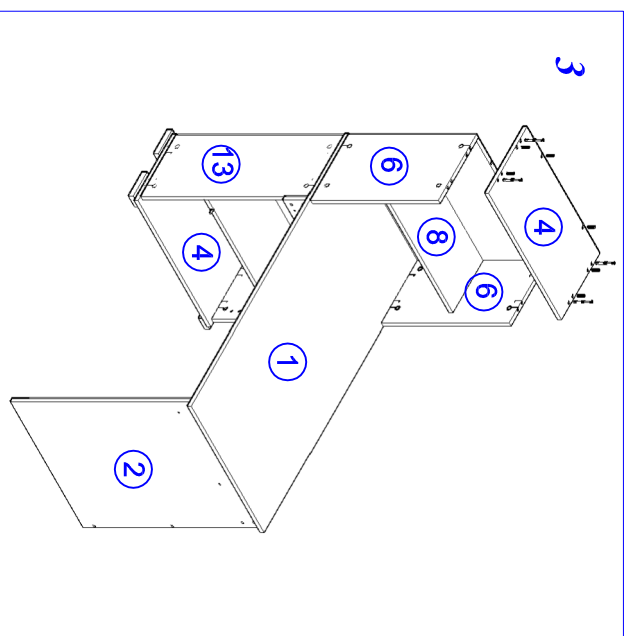
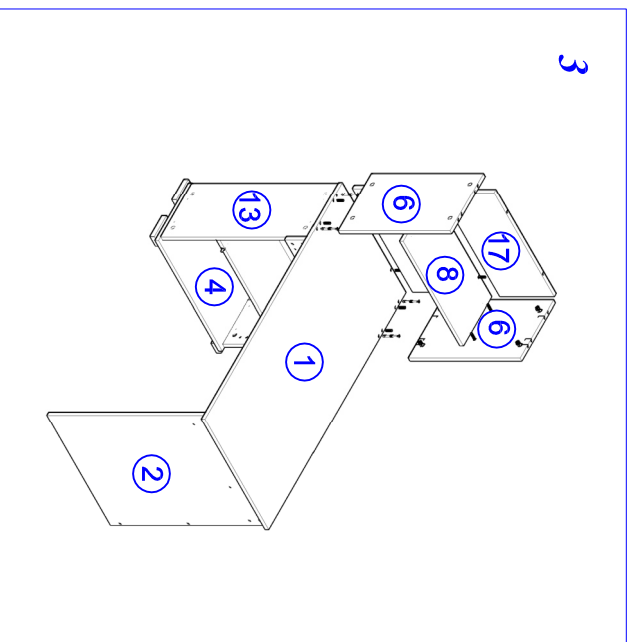
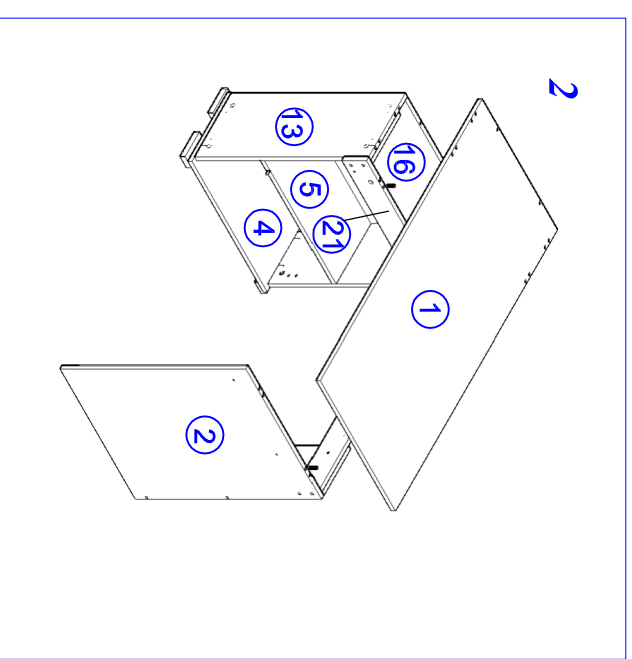
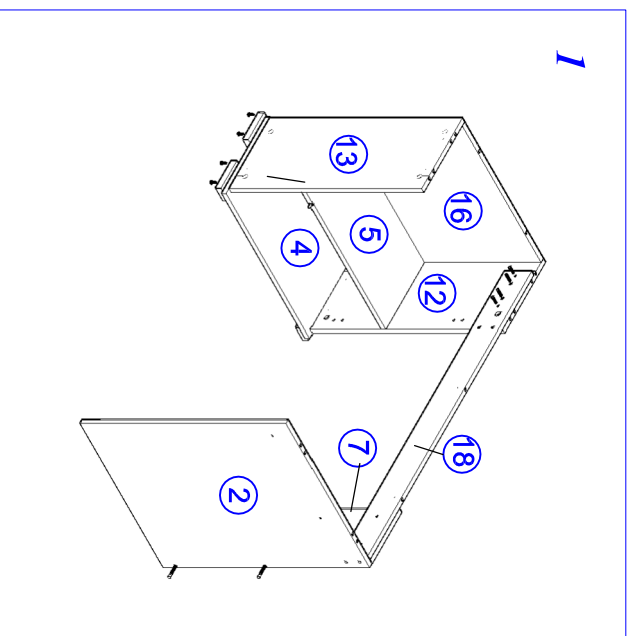

СМД-62

Установка
стяжки-растекс



Рис. 1

Установка дюбеля
стяжки-растекс



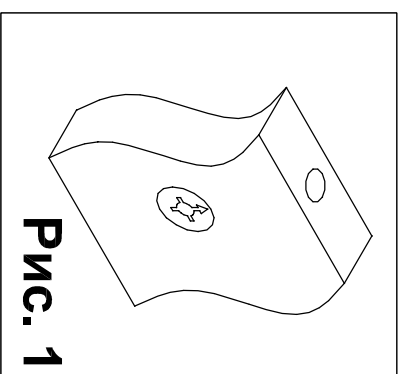

Рис. 2

ВНИМАНИЕ !

При выявлении брака, для заказа
нужной детали необходимо указать
номер партии, номер детали, ее
название и габариты.

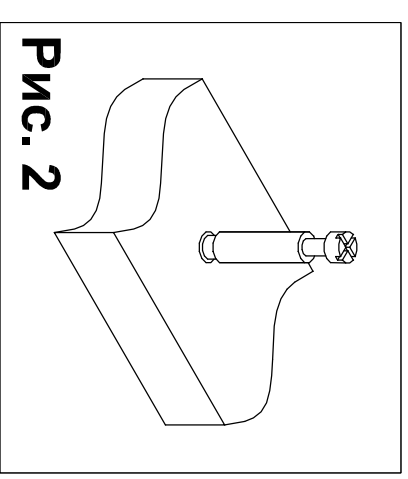
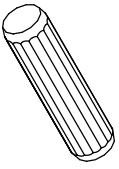
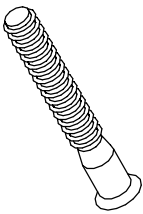
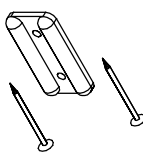
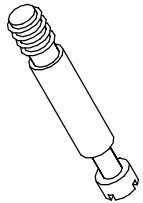
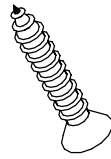
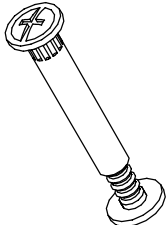
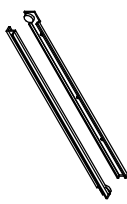
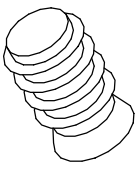
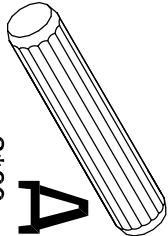
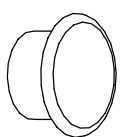
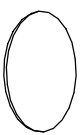
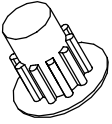
ФУРНИТУРА

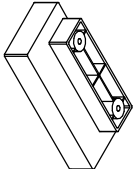
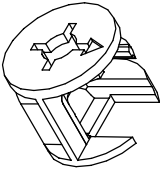
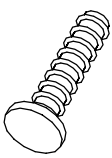
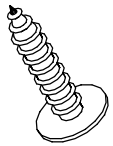
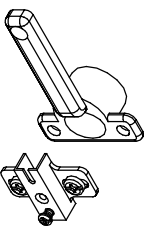
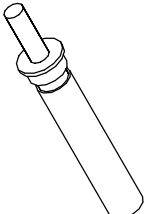
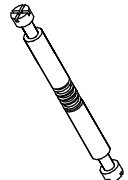
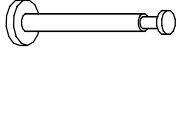
 шкант 8*30	 евровинт 7*70	 ПОДПЛАТНИК С ГВОЗДЯМИ	 Дюбель стяжки-растекс	 саморез 3,5x15	 стяжка межсекционная	 направляющие 500 мм	 евровинт 6*13
 шкант 8*60	 заглушка евровинта 7*50, 7*70	 заглушка стяжки-растекс	 заглушка 5 мм	 ключ евровинта 7*50	 опора тумбы	 стяжка-растекс 15/16	 винт М5х25
 саморез 3,5*16 с прессшайбой	 петля накладная диаметр 35 мм	 толкатель	 Дюбель двойной стяжки-растекс	 Дюбель стяжки- растекс концевой			

СМД-62

СМД-62СВ

Наименование	Ед. измерения	Кол-во
СТЯЖКА-ЭКСЦЕНТРИК 15/16	ШТ.	15
ШТОК СТЯЖКИ-РАСТЕКС КОНЦЕВОЙ	ШТ.	4
ШКАНТ 8*30	ШТ.	34
ШКАНТ 8*60	ШТ.	2
ТОЛКАТЕЛЬ АМФ 14	КОМПЛ.	1
САМОРЕЗ 3,5*15	ШТ.	8
КЛЮЧ ЕВРОВИНТА	ШТ.	1
ЕВРОВИНТ 7*50	ШТ.	11
ШТОК СТЖКИ-РАСТЕКС	ШТ.	11
ЗАГЛУШКА ЕВРОВИНТА	ШТ.	4
ЗАГЛУШКА ЭКСЦЕНТРИКА	ШТ.	2
ЗАГЛУШКА ДИАМЕТР 5 ММ	ШТ.	2
ПЕТЛЯ НАКЛАДНАЯ D-35 ММ	КОМПЛ.	2
САМОРЕЗ 4x16 С ПРЕССШАЙБОЙ	ШТ.	8
НАПРАВЛЯЮЩИЕ L-500 ММ	КОМПЛ.	1
ПОДПЯТНИК	ШТ.	3
ВИНТ М6*25	ШТ.	4
ГВОЗДИ 2,2*20	ШТ.	6
СТЯЖКА МЕЖСЕКЦИОННАЯ	КОМПЛ.	2
ОПОРА Х 015036	ШТ.	4
ЕВРОВИНТ 6*13	ШТ.	8

СМД-62 СФ

ЗАГЛУШКА ЭКСЦЕНТРИКА	ШТ.	8
ЗАГЛУШКА ДИАМЕТР 5 ММ	ШТ.	4
ЗАГЛУШКА ЕВРОВИНТА	ШТ.	2

СМД-62 НФ

ЗАГЛУШКА ЭКСЦЕНТРИКА	ШТ.	8
----------------------	-----	---

СМД 62 НК

Наименование	Ед. измерения	Кол-во
СТЯЖКА-ЭКСЦЕНТРИК 15/16	ШТ.	16
ШКАНТ 8*30	ШТ.	8
ШКАНТ 8*60	ШТ.	16
ТОЛКАТЕЛЬ АМФ 14	КОМПЛ.	1
ШТОК ДВОЙНОЙ РАСТЕКС	ШТ.	8
ЗАГЛУШКА ЭКСЦЕНТРИКА	ШТ.	8
ПЕТЛЯ НАКЛАДНАЯ D-35 ММ	КОМПЛ.	2
ЕВРОВИНТ 6*13	ШТ.	4

Cross Стол СМД-62
Cross Надстройка СМД-62 НФ

1	Боковина надстройки верхняя 1	14	1	302	542	16
2	Боковина надстройки верхняя 2	15	1	302	542	16
3	Фасад верхний	10	1	612	535	16
4	Задняя стенка надстройки	17	4	584	263	16

Cross Стол СМД-62 СФ фасад

1	Боковина нижняя ЛВ	12	1	301	711	16
2	Боковина нижняя ПР	13	1	301	711	16
3	Фасад нижний	9	1	612	604	16
4	Задняя стенка нижняя 2	11	1	432	584	16
5	Задняя стенка нижняя 1	16	1	263	584	16
6	Царга стола	18	1	1216	100	16
7	Фасад ящика	19	1	962	94	16
8	Фальш планка ящика 2	21	1	584	100	16

Cross Стол СМД-62 СВ Столешница ВИС

1	Столешница	1	1	614	1326	16
2	Опора стола	2	1	762	615	16
3	Опора стола малая	7	1	762	220	16
4	Усилитель ящика	22	1	99	484	16
5	Боковина ящика правая	23	1	501	77	16
6	Боковина ящика левая	24	1	501	77	16
7	Фальш планка ящика 1	25	1	231	100	16
8	Задняя панель ящика	20	1	911	77	16
9	Крышка	3	1	617	323	16
10	Полка 4	5	1	584	302	16
11	Дно ящика	26	1	926	499	4

Cross Надстройка СМД-62 НК корпус

1	Боковина надстройки средняя	6	2	542	322	16
2	Крышка	4	2	617	323	16
4	Полка 4	5	1	584	302	16
5	Полка 3	8	1	584	272	16