

1

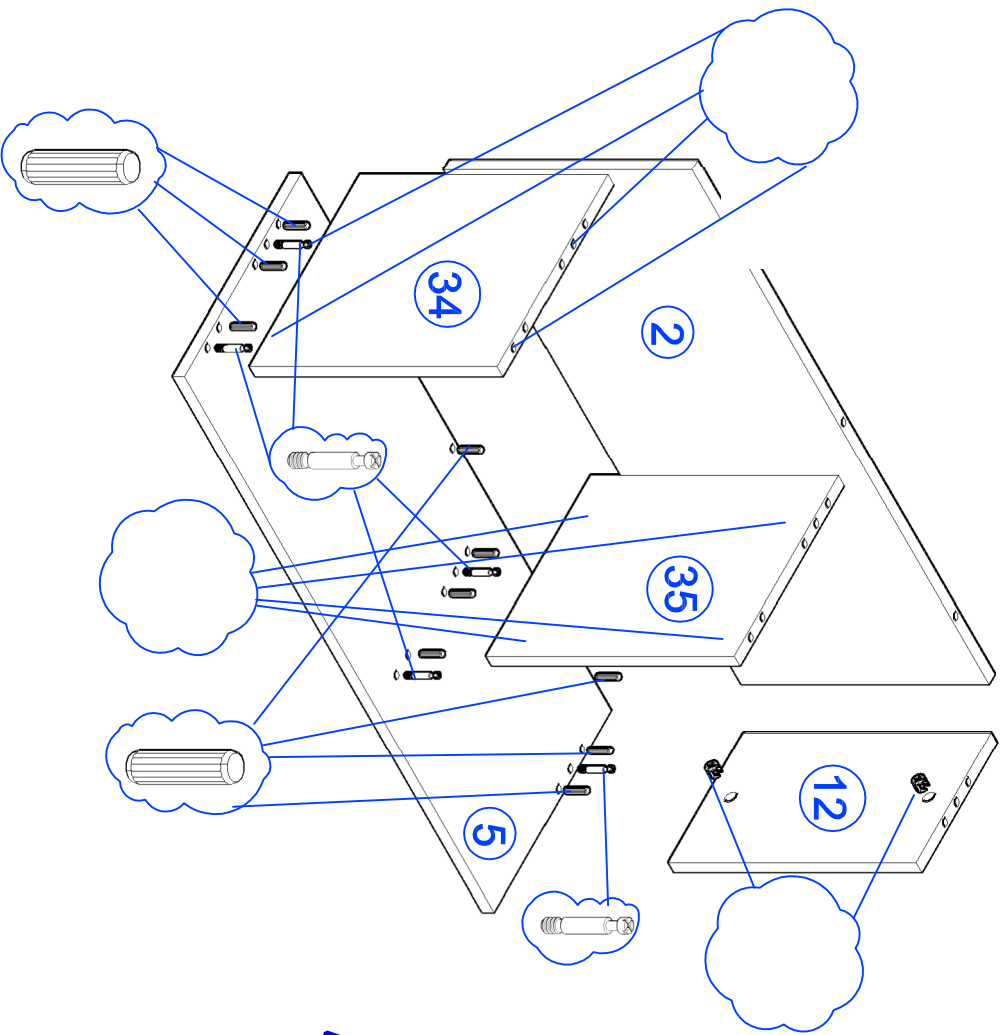

2

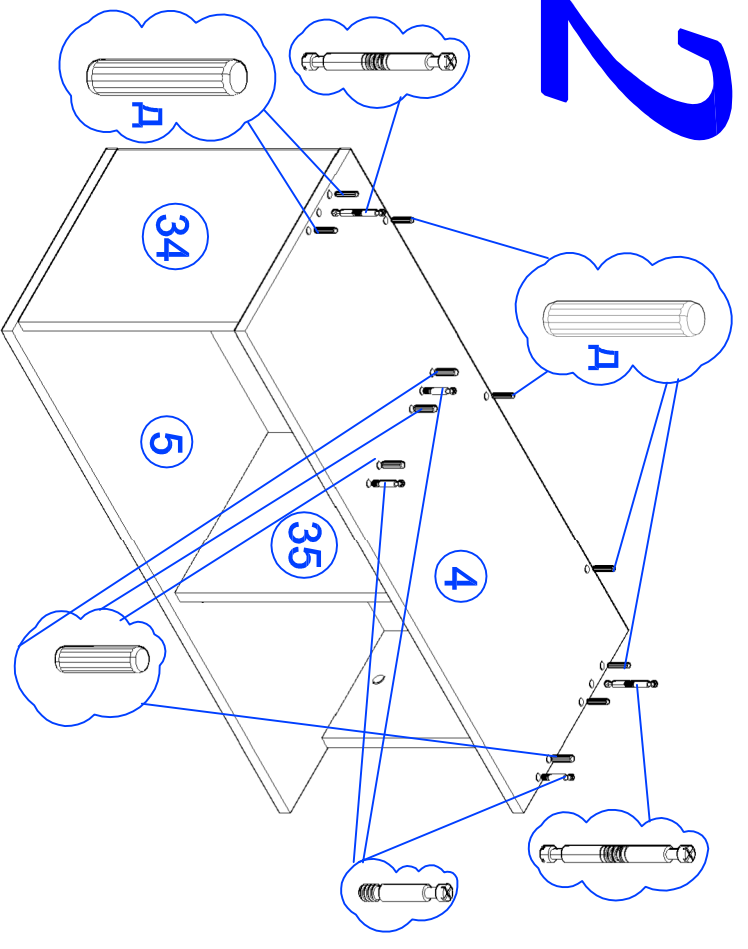

3

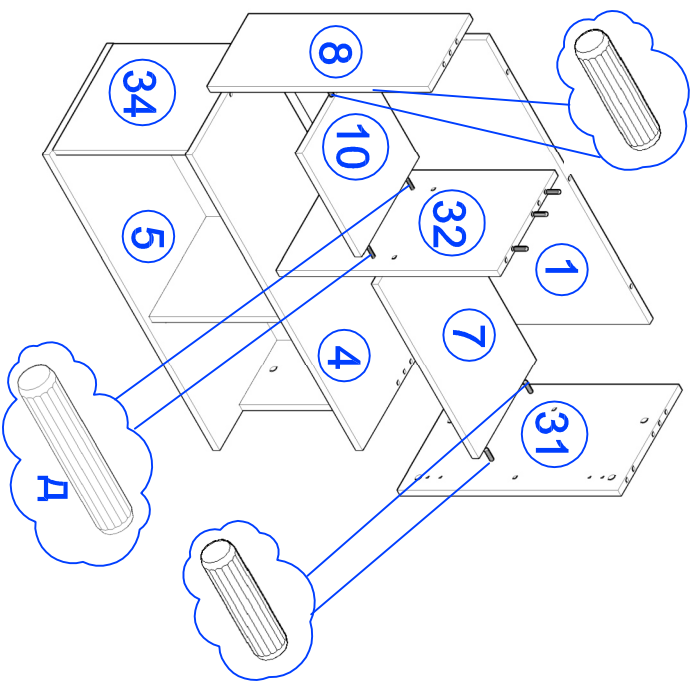

4

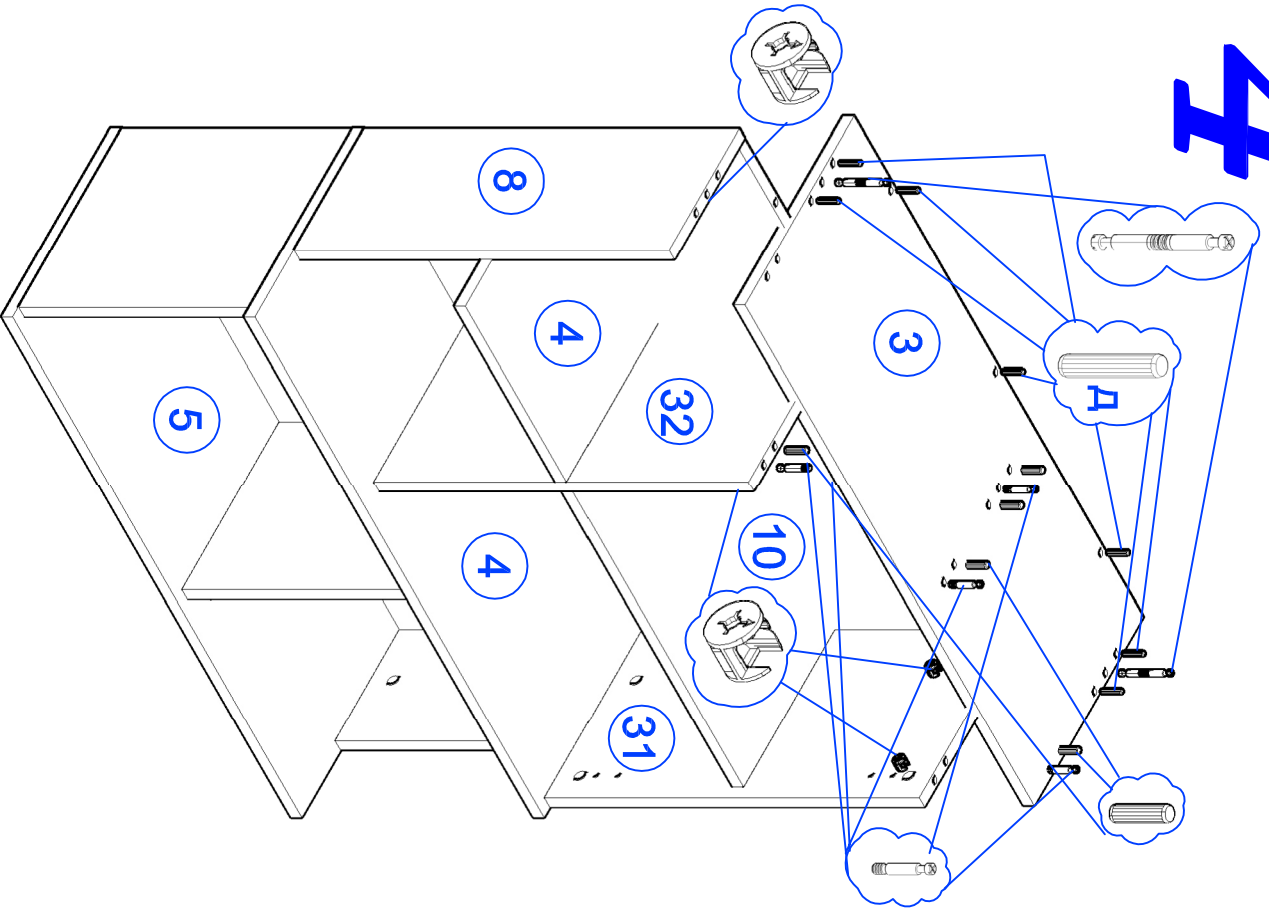

5

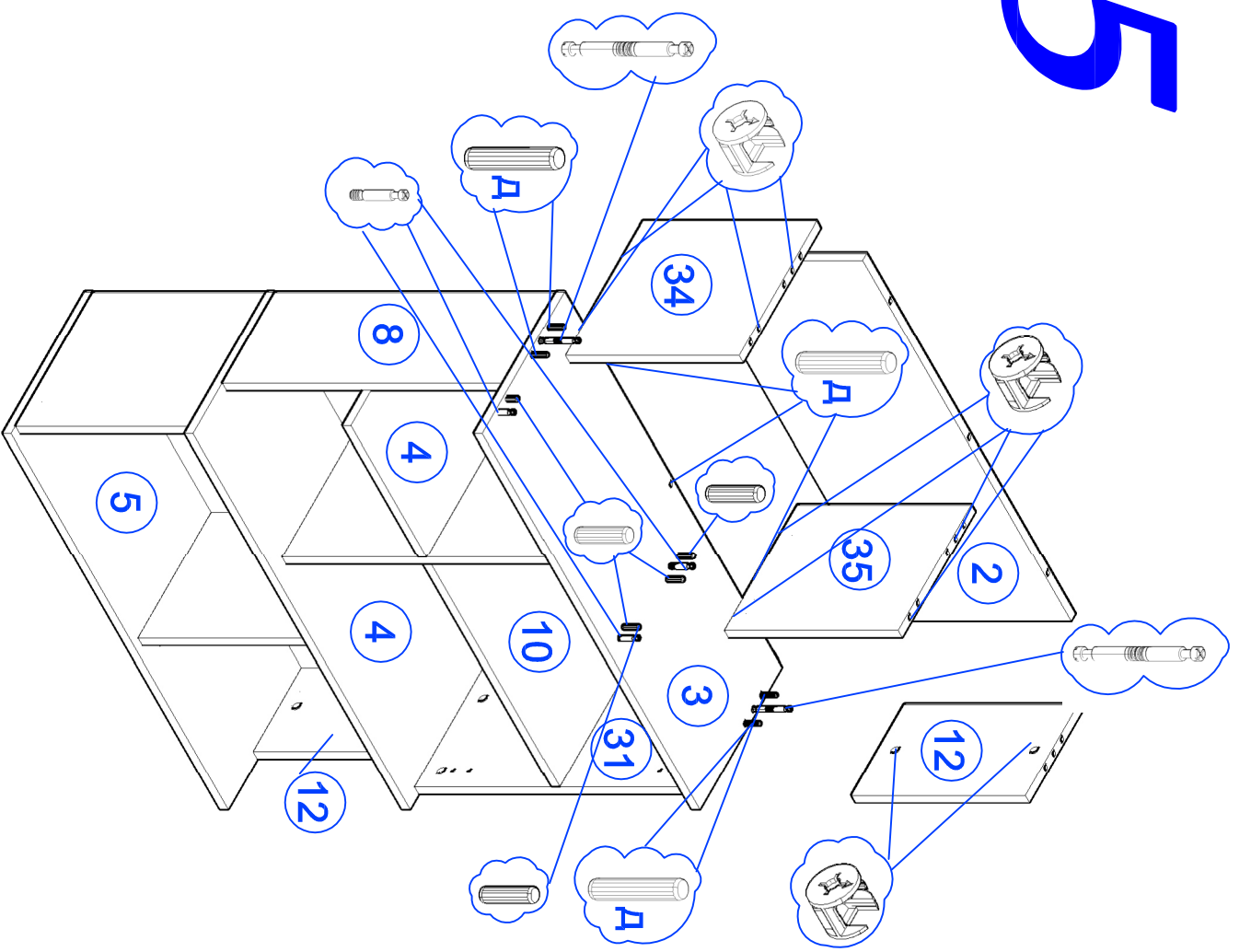

6

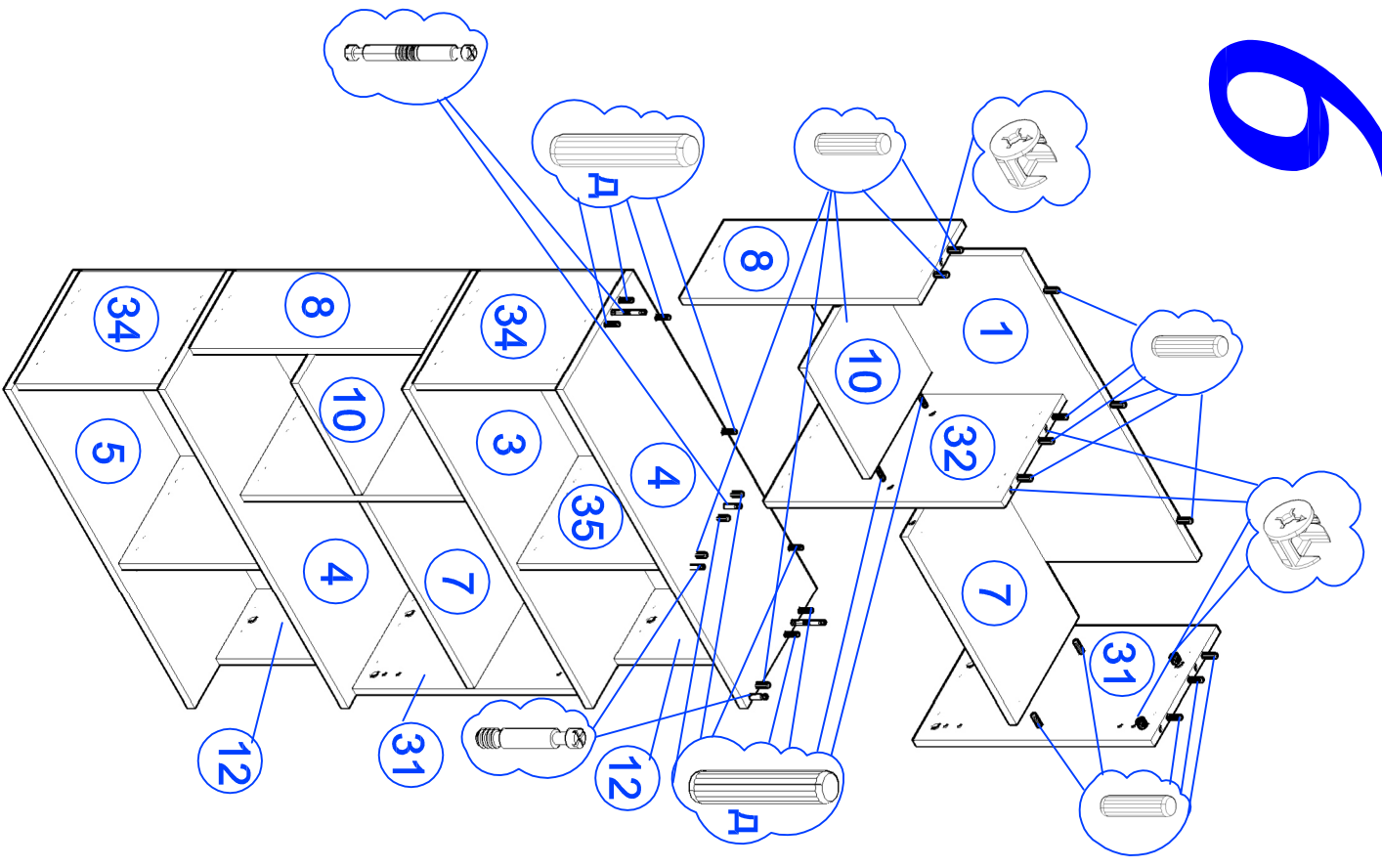

7

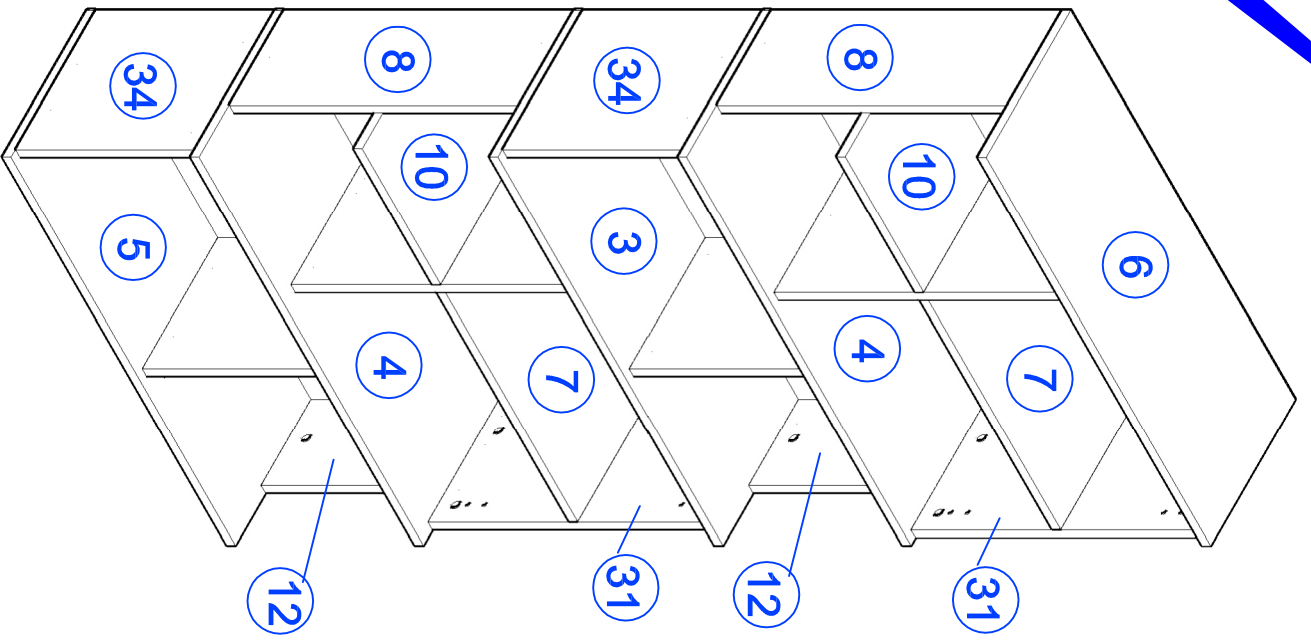

8

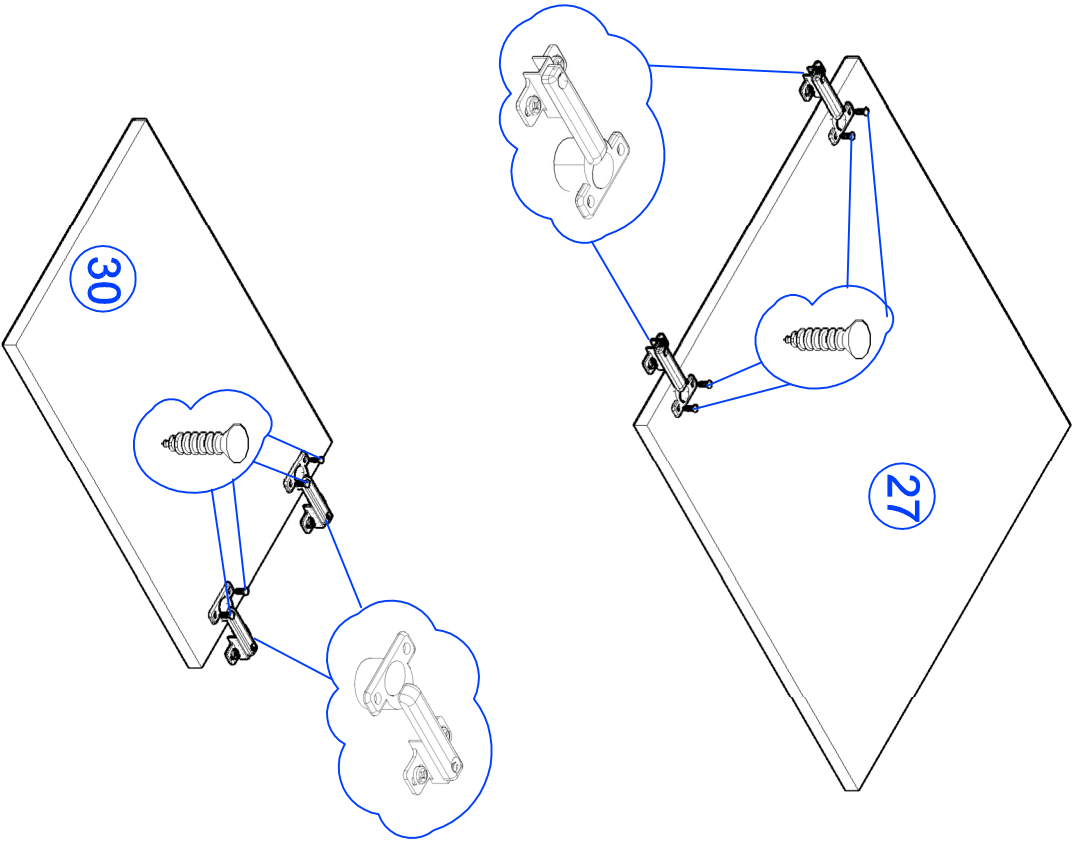

9

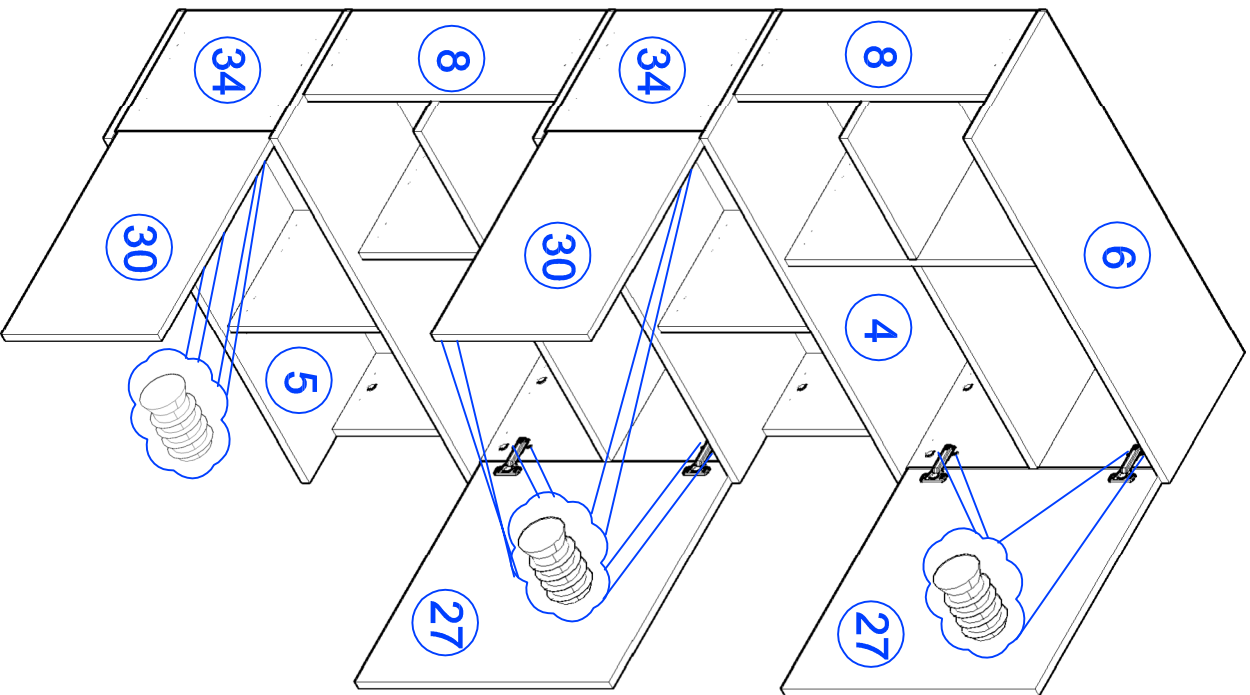

10

Данная конструкция стеллажа позволяет использовать его как в правом, так и в левом исполнении. Для изменения ориентации стеллажа необходимо перевернуть его на 180 градусов

ПРАВОЕ ИСПОЛНЕНИЕ

ЛЕВОЕ ИСПОЛНЕНИЕ

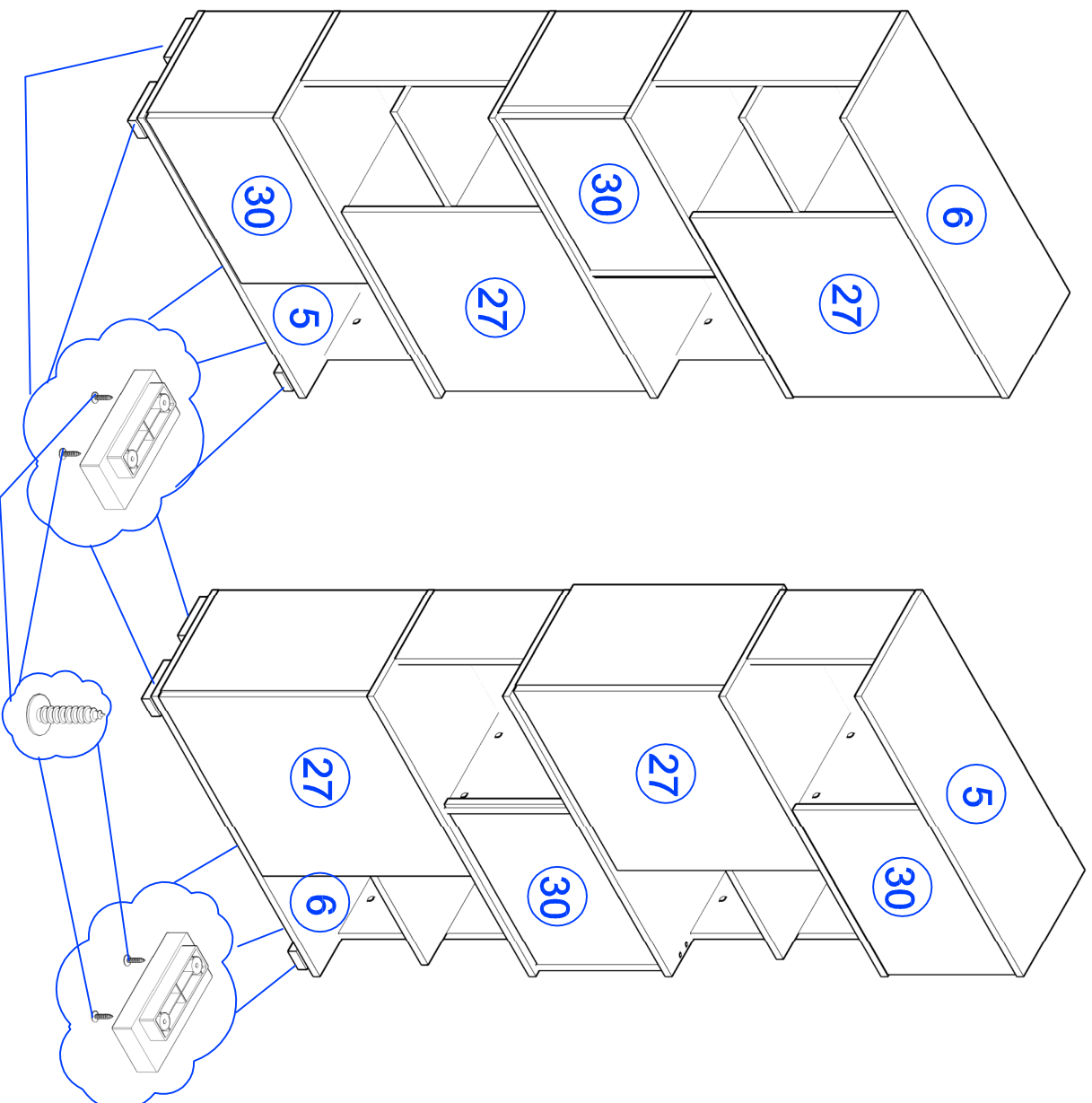

11

Поставить декоративные заглушки в местах установки крепежных элементов.

Сборка стеллажа возможна в высоком и низком исполнении. В низком исполнении приобретается только упаковка корпус и одна упаковка фасады.

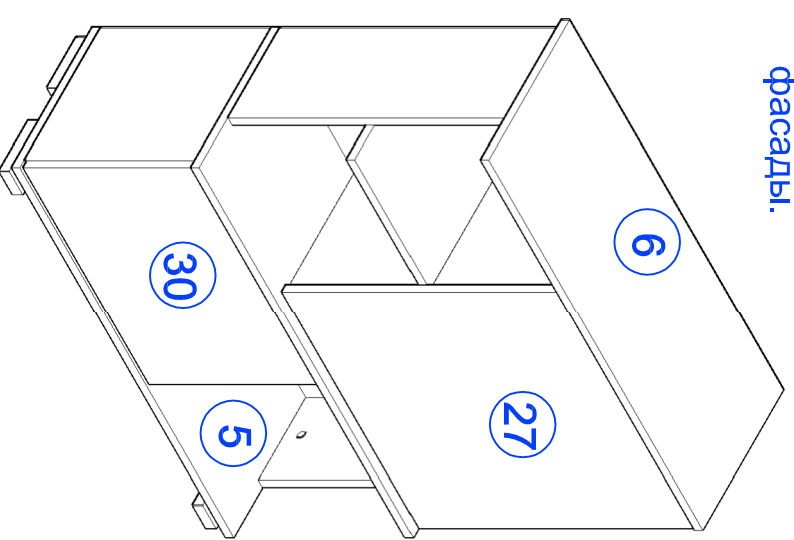

Для сборки стеллажа в высоком исполнении приобретаются упаковки корпус, доп и две упаковки фасадов.

СОД-85

Установка
стяжки-растекс



Рис. 1

Установка дюбеля
стяжки-растекс



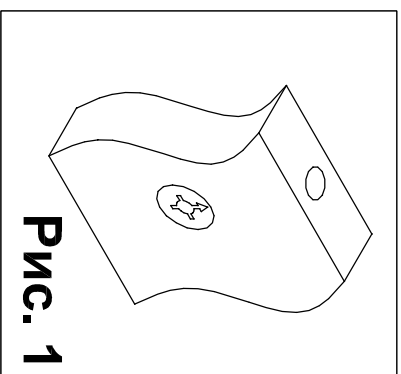

Рис. 2

ВНИМАНИЕ !

При выявлении брака, для заказа
нужной детали необходимо указать
номер партии, номер детали, ее
название и габариты.

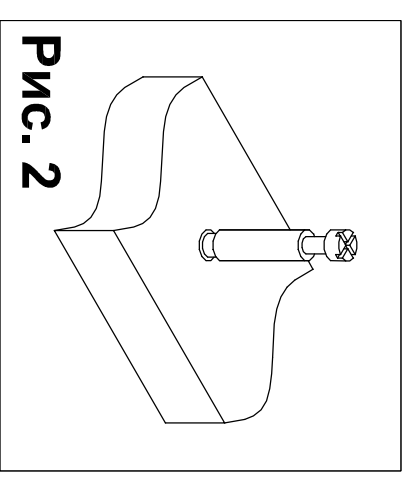
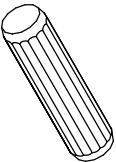
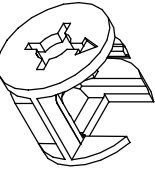
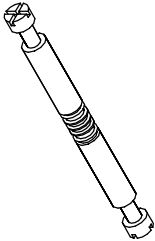
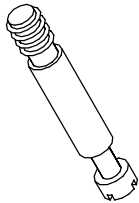
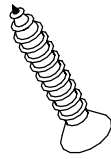
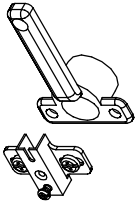
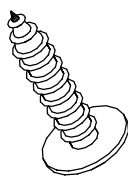
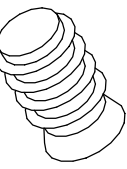
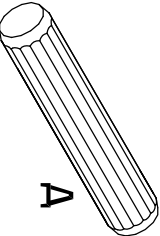
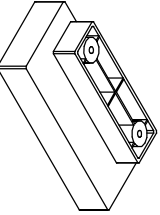
ФУРНИТУРА

 шкант 8*30	 стяжка-растекс 15/16	 Шток двойной стяжки-растекс	 Дюбель стяжки-растекс	 саморез 3,5x15	 петля накладная диаметр 35 мм	 саморез 3,5*16 с прессшайбой	 евровинт 6*13
 шкант 8*60 А	 опора	 заглушка стяжки-растекс					

СОД 85						
Наименование	Номер детали	Кол-во	Габариты		Толщина	
			Длина	Ширина		
Задняя стенка	1	1	550	816	16	КОРПУС
Задняя стенка малая	2	1	340	816	16	
Полка	4	1	849	319	16	
Крыша	5	1	849	319	16	
Дно	6	1	849	319	16	
Полка	7	1	503	285	16	
Боковина	8	1	550	205	16	
Полка малая	10	1	297	285	16	
Боковина малая	12	1	340	205	16	
Задняя стенка	1	1	550	816	16	ДОП
Задняя стенка малая	2	1	340	816	16	
Полка	4	1	849	319	16	
Полка средняя	3	1	849	319	16	
Боковина	8	1	550	205	16	
Боковина малая	12	1	340	205	16	
Полка	7	1	503	285	16	
Полка малая	10	1	297	285	16	
Фасад	27	1	543	543	16	ФАСАД
Фасад малый	30	1	499	333	16	
Стойка средняя малая	35	1	340	286	16	
Стойка средняя	32	1	550	286	16	
Боковина фасада малого	34	1	302	340	16	
Боковина фасада	31	1	302	550	16	

СОД-85 К

Наименование	Ед. измерения	Кол-во
СТЯЖКА-ЭКСЦЕНТРИК 15/16	ШТ.	20
ШТОК СТЯЖКИ-ЭКСЦЕНТРИК	ШТ.	16
ШКАНТ 8*30	ШТ.	34
ШКАНТ 8*60	ШТ.	9
ЗАГЛУШКА ЭКСЦЕНТРИКА	ШТ.	12
САМОРЕЗ 4x16 С ПРЕССШАЙБОЙ	ШТ.	10
ШТОК СТЯЖКИ ЭКСЦЕНТРИКОВАЯ ДВОЙНОЙ	ШТ.	2
ОПОРА Х 015036	ШТ.	5

СОД-85 Д

СТЯЖКА-ЭКСЦЕНТРИК 15/16	ШТ.	20
ШТОК СТЯЖКИ-ЭКСЦЕНТРИК	ШТ.	12
ШКАНТ 8*30	ШТ.	20
ШКАНТ 8*60	ШТ.	16
ЗАГЛУШКА ЭКСЦЕНТРИКА	ШТ.	10

СОД-85 Ф

ПЕТЛЯ НАКЛАДНАЯ ДИАМЕТР 35 мм	КОМПЛ.	4
САМОРЕЗ 4,0x16	ШТ.	8
ЕВРОВИНТ 6x13	ШТ.	8
ЗАГЛУШКА ЭКСЦЕНТРИКА	ШТ.	16